



使用说明•2023.11

InverterEdge 软件使用说明

版本 V1.5

<https://support.industry.siemens.com/cs/cn/zh/view/109772088>

目录

1	概述.....	3
2	软硬件需求.....	4
2.1	G120 需求	4
2.2	G120XA/V20 需求.....	6
2.3	S120 需求.....	7
2.4	G130/G150 需求.....	8
3	软件安装.....	9
3.1	软件安装步骤.....	9
3.2	开始菜单快捷方式.....	10
3.3	驱动配置表	11
4	软件使用.....	12
4.1	G120 调试	13
4.2	G120XA 调试.....	24
4.3	G120XA PN 版调试.....	29
4.4	V20 调试.....	33
4.5	S120 调试.....	39
4.6	S210 调试.....	53
4.7	G130/G150 调试.....	58
5	附录	69
5.1	资料链接.....	69
5.2	意见反馈.....	69
5.3	版本信息.....	70

1 概述

InverterEdge 软件为基于 TIA PORTAL 和 Startdrive Openness 组件的 SINAMICS 系列变频器提供一键配置及调试。

驱动的配置和参数设置仅通过一个 Excel 表格来完成。其余的工作通过本软件一键启动，自动完成。中间的可选操作通过对话框的方式，由用户选择是否执行。

InverterEdge 软件支持的变频器如下：

系列	控制单元	固件版本
G120	CU240E-2 PN	V4.5 ~ V4.7.13
	CU250S-2 PN	V4.6 ~ V4.7.13
G120C	G120C PN	V4.5 ~ V4.7.13
G120P	CU230P-2 PN	V4.6 ~ V4.7.13
G120D	CU240D-2 PN	V4.5 ~ V4.7.13
	CU250D-2 PN	V4.5 ~ V4.7.13
G120X/XA	USS 版本、PN 版本	
S120	CU320-2PN	V4.4 ~ V5.2.3
	CU310-2PN	V4.4 ~ V5.2.3
S210	-	V5.2 ~ V5.2.3
G130/G150	CU320-2PN	V4.8 ~ V5.2.3

InverterEdge 软件支持的功能：

- 自动创建 TIA PORTAL 项目
- 读取配置数据
- 在 TIA PORTAL 创建驱动设备
- 设置驱动设备的配置参数
- 改变驱动设备的功能参数
- 下载驱动设备
- 在线驱动设备
- 快速调试、电机铭牌参数输入
- 电机参数静态识别
- 动态优化
- 批量调试
- 离线驱动设置
- 项目导出
- 项目导入

2 软硬件需求

安装和运行 InverterEdge 软件对系统的需求如下：

2.1 G120 需求

2.1.1 硬件需求

硬件	推荐配置
处理器	Intel® Core™ i5-6440EQ
内存	16GB
硬盘	固态硬盘
显示器	15.6"显示器

2.1.2 软件需求

软件	兼容版本
TIA PORTAL	V17
Startdrive	V17
Openness	V17

2.1.3 操作系统兼容性

软件	兼容版本
Windows 7 (64bit)	Windows 7 Professional SP1
	Windows 7 Enterprise SP1
	Windows 7 Ultimate SP1
Windows 10 (64bit)	Windows 10 Professional Version 1709, 1803
	Windows 10 Enterprise Version 1709, 1803
	Windows 10 Enterprise 2016 LTSC
	Windows 10 IoT Enterprise 2015 LTSC
	Windows 10 IoT Enterprise 2016 LTSC
Windows Server (64bit)	Window Server 2012 R2 StdE (full installation)
	Window Server 2016 Standard (full installation)

2.1.4 添加用户到 Siemens TIA Openness 用户组

在使用软件之前，需要先将 Windows 登录用户添加到 Siemens TIA Openness 组中。操作步骤如下：

鼠标右键单击“此电脑”，在弹出菜单中选择“管理”。



在“本地用户和组”项目下选择“组”，然后在右侧窗口中双击“Siemens TIA Openness”组。

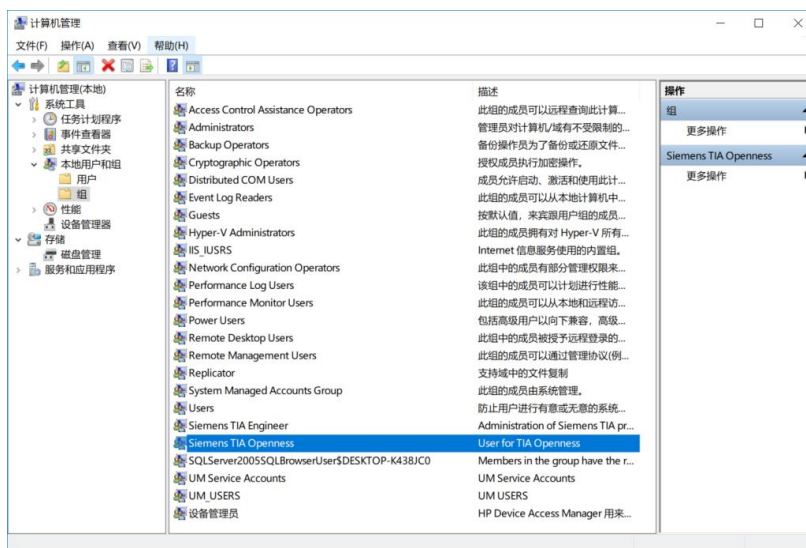

在弹出窗口中单击“添加”按钮，将 Windows 登录用户添加到 Siemens TIA Openness 组中。

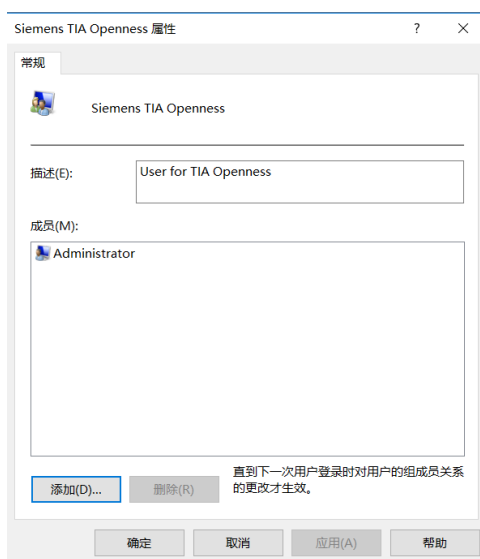

2.2 G120XA/V20 需求

2.2.1 硬件需求

硬件	推荐配置
处理器	Intel® Core™ i5-6440EQ
内存	16GB
硬盘	固态硬盘
显示器	15.6"显示器

2.2.2 操作系统兼容性

软件	兼容版本
Windows 7 (64bit)	Windows 7 Professional SP1
	Windows 7 Enterprise SP1
	Windows 7 Ultimate SP1
Windows 10 (64bit)	Windows 10 Professional Version 1709, 1803
	Windows 10 Enterprise Version 1709, 1803
	Windows 10 Enterprise 2016 LTSB
	Windows 10 IoT Enterprise 2015 LTSB
	Windows 10 IoT Enterprise 2016 LTSB
Windows Server (64bit)	Window Server 2012 R2 StdE (full installation)
	Window Server 2016 Standard (full installation)

2.3 S120 需求

2.3.1 硬件需求

硬件	推荐配置
处理器	Intel® Core™ i5-6440EQ
内存	16GB
硬盘	固态硬盘
显示器	15.6"显示器

2.3.2 软件需求

软件	兼容版本
TIA PORTAL	V17
Startdrive	V17
Openness	V17

2.3.3 操作系统兼容性

软件	兼容版本
Windows 7 (64bit)	Windows 7 Professional SP1
	Windows 7 Enterprise SP1
	Windows 7 Ultimate SP1
Windows 10 (64bit)	Windows 10 Professional Version 1709, 1803
	Windows 10 Enterprise Version 1709, 1803
	Windows 10 Enterprise 2016 LTSB
	Windows 10 IoT Enterprise 2015 LTSB
	Windows 10 IoT Enterprise 2016 LTSB
Windows Server (64bit)	Window Server 2012 R2 StdE (full installation)
	Window Server 2016 Standard (full installation)

2.3.4 添加用户到 **Siemens TIA Openness** 用户组

同 2.1.4 章节。

2.4 G130/G150 需求

2.4.1 硬件需求

硬件	推荐配置
处理器	Intel® Core™ i5-8400H
内存	16GB
硬盘	固态硬盘
显示器	15.6"显示器

2.4.2 软件需求

软件	兼容版本
TIA PORTAL	V18
Startdrive	V18
Openness	V18

2.4.3 操作系统兼容性

软件	兼容版本
Windows 7 (64bit)	Windows 7 Professional SP1
	Windows 7 Enterprise SP1
	Windows 7 Ultimate SP1
Windows 10 (64bit)	Windows 10 Professional Version 1709, 1803
	Windows 10 Enterprise Version 1709, 1803
	Windows 10 Enterprise 2016 LTSB
	Windows 10 IoT Enterprise 2015 LTSB
	Windows 10 IoT Enterprise 2016 LTSB
Windows Server (64bit)	Window Server 2012 R2 StdE (full installation)
	Window Server 2016 Standard (full installation)

2.3.4 添加用户到 Siemens TIA Openness 用户组

同 2.1.4 章节。

3 软件安装

3.1 软件安装步骤

软件所有文件集成在一个安装文件之内：InverterEdge_Setup。双击该文件图标开始安装。



单击“下一步”，开始安装。

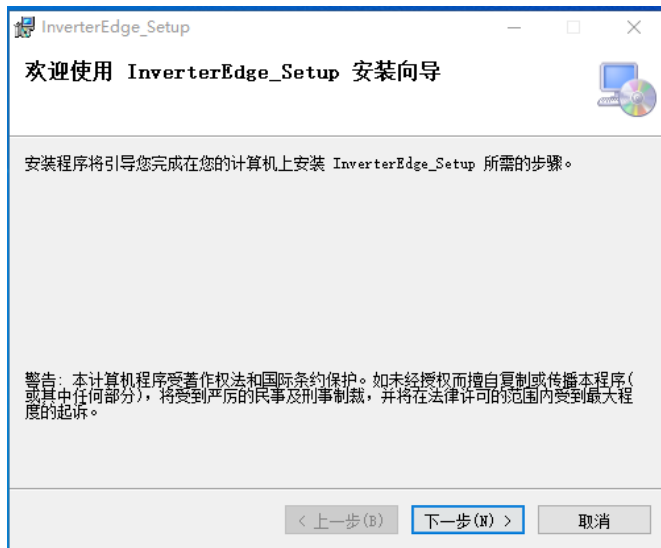

选择软件安装路径，然后单击“下一步”。

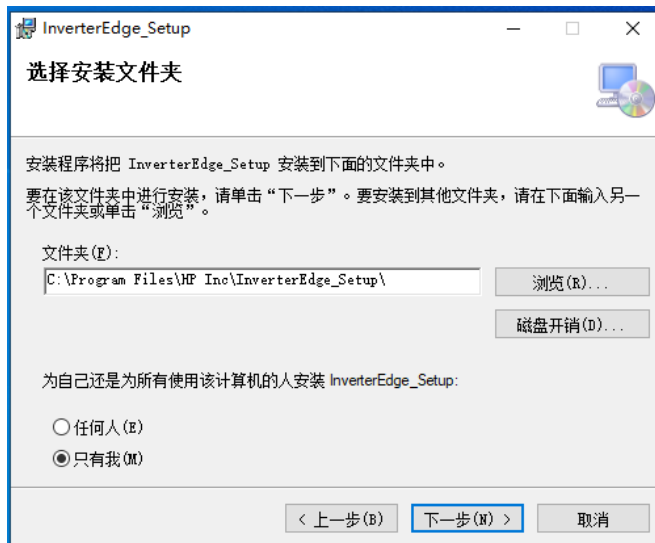

确认安装，点击“下一步”。

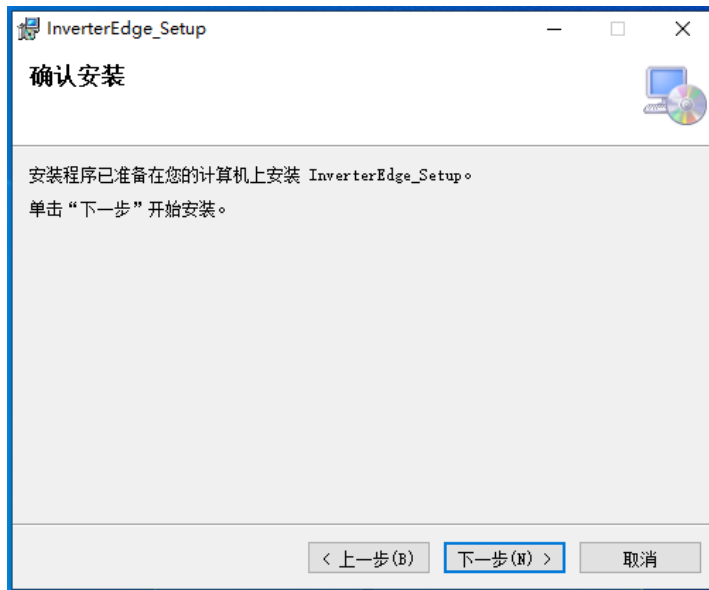

安装完成后会提示“安装完成”。单击“关闭”结束安装。

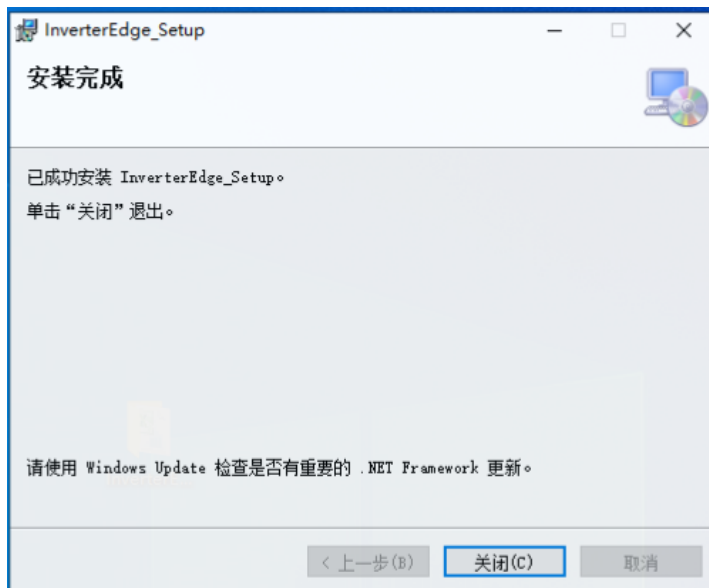

3.2 开始菜单快捷方式

安装完成后在开始菜单会出现 InverterEdge 文件夹，其中包含启动 InverterEdge V1.5 软件的快捷方式以及卸载软件的快捷方式。

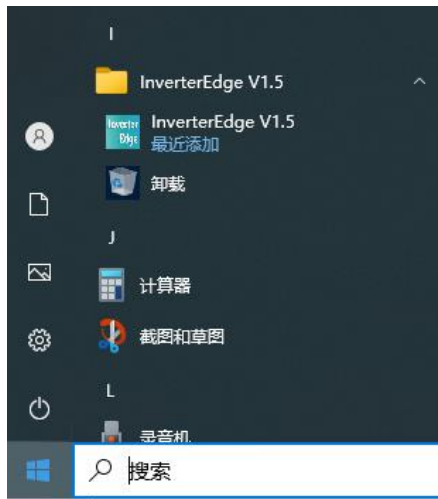

3.3 驱动配置表

在软件安装路径的文件夹下，除了有软件需要的所有文件之外，还包含调试所需的驱动配置表：G120_Device_List.xlsx、G120XA_Device_List.xlsm、S120_Device_List.xlsx、S210_Device_List.xlsx 和 V20_Device_List.xlsm。如下图所示。



无需手动复制该驱动配置表，启动软件之后软件会自动在 C:\Siemens Drive 路径下生成配置表。

4 软件使用

双击软件桌面快捷方式可以打开软件。



软件显示界面如下：



4.1 G120 调试

首次使用时，软件会自动在 C:\盘根目录下新建文件夹 **Siemens Drive**，然后在路径 **C:\Siemens Drive** 下新建带有示例参数的驱动配置表 **G120_Device_List.xlsx**。

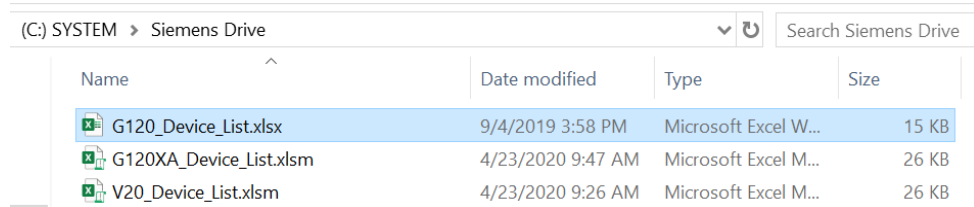

Name	Date modified	Type	Size
G120_Device_List.xlsx	9/4/2019 3:58 PM	Microsoft Excel W...	15 KB
G120XA_Device_List.xlsx	4/23/2020 9:47 AM	Microsoft Excel M...	26 KB
V20_Device_List.xlsx	4/23/2020 9:26 AM	Microsoft Excel M...	26 KB

可以通过菜单栏的“功能” → “一键调试” → “G120”来启动 G120 变频器的一键调试。



也可以单击一键调试按钮，选择 G120 变频器，然后开始一键配置与调试：



根据弹出对话框单击“确定”按钮还是“取消”按钮，可以确定稍后的执行流程：

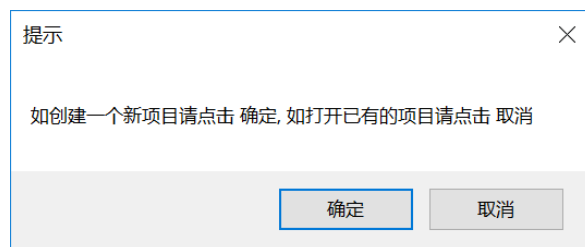

- 单击“确定”：新建博图项目，并从驱动配置表 G120_Device_List.xlsx 中读取驱动配置及参数设置。
- 单击“取消”：打开已有的博图项目，根据项目中的驱动配置及参数设置来调试变频器。

4.1.1 新建博图项目并调试

如果选择新建项目调试，则需要先编辑驱动配置表 G120_Device_List.xlsx。配置表内容如下所示：

序号	名称	设备_1 Device 1	编码器参数 Encoder	编码器配置 Encoder confi
1	* 设备名称 Device name	G120_1	SIMOGEAR电机编码器代号	Q47
2	变频器类型 Inverter type	CU250S_2_PN	编码器接口 Encoder interface	
3	* 台数 Pcs of inverter	1	编码器类型 Encoder type	
4	* Subnet	PN/IE_1	供电电压 Supply voltage	
5	* IP Address	192.168.0.2	每转脉冲数 ppr	
6	* 控制单元的订货号 MLFB of CU	6SL3246-0BA22-1FA0	单极/双极信号 Polarity	
7	* 控制单元的固件版本 FW version of CU	4.7.13	是否有零脉冲 Zero mark	
8	* 功率单元订货号 MLFB of PM	6SL3210-1PE11-8ULX	细分精度G1_XIST1 Fine resolution	
9	* 标准报文 Standard telegram	352	转速实际值取反 Inversion of speed	
10	扩展报文 Extended telegram	2, 4		
11	SIMOGEAR电机订货号	LHN63MC4P		
12	电机额定电压 Motor voltage	380, 0		
13	电机额定频率 Motor frequency	50, 0		
14	电机额定功率 Motor power			
15	电机功率因数 Motor power factor			
16	电机额定电流 Motor current			
17	电机额定转速 Motor speed			
18	电机转动惯量			
19	电机重量			
20	p1300[0]	20		
21	p1120[0]	5.6		

开始新的调试之前，只需要在配置表中输入变频器相关信息、电机参数及其他重要参数即可，软件会自动生成 Startdrive 项目并完成配置。其中带 * 的项目为必填项，不带 * 的项目为选填项。

配置 SIMOGEAR 电机时，需要配置 SIMOGEAR 电机订货号、使用电压、使用频率三项内容，如果有编码器，请填写编码器代号。

配置非 SIMOGEAR 电机时，需要配置电机铭牌参数，包括：电机额定电压、额定电流、额定功率、功率因数、额定频率、额定转速。

表格详细介绍如下：

参数类型	参数名称	参数值示例	说明
变频器基本信息	*设备名称	G120_1	在项目树中显示的设备名称
	变频器类型	CU250S_2_PN	填写变频器系列或者控制单元系列，方便用户识别
	*台数	10	批量调试时要调试的变频器总台数
	*Subnet	PN/IE_1	子网名称，用于在线变频器
	*IP Address	192.168.0.2	IP 地址，必须和变频器实际的 IP 地址一致

	*控制单元的订货号	6SL3246-0BA22-1FA0	控制单元订货号
	*控制单元的固件版本	4.7.13	控制单元固件版本
	*功率单元订货号	6SL3210-1PE11-8UL0	功率模块订货号。 G120C 变频器无需输入
总线报文	*标准报文	352	采用总线控制时的标准报文号
	扩展报文	2,4	采用扩展报文时的收、发字长
SIMOGEAR 电机区域	SIMOGEAR 电机订货号	LHN63MC4P	SIMOGEAR 电机专属订货号，仅配置 SIMOGEAR 电机可用
	电机额定电压	380	SIMOGEAR 电机运行使用的电压 V
	电机额定频率	50	SIMOGEAR 电机运行使用的频率 Hz
电机额定参数	电机额定电压	220	V
	电机额定电流	2.45	A
	电机额定功率	0.55	kW
	电机功率因数	0.80	
	电机额定频率	50	Hz
	电机额定转速	1425	rpm
编码器代号	SIMOGEAR 电机编码器专属代号	Q47	仅 SIMOGEAR 电机可用
编码器参数	编码器接口	Terminal	目前仅支持端子接口
	编码器类型	HTL	目前仅支持 HTL 增量编码器
	供电电压	24V	目前仅支持 24V 编码器供电
	每转脉冲数	1024	编码器每转脉冲数 ppr
	单极/双极信号	Unipolar=单极 Bipolar=双极	编码器信号极性，双极包含反相信号。
	是否有零脉冲	否=无零脉冲 是=每转一个零脉冲	编码器是否有零脉冲，目前仅支持每转一个零脉冲。
	细分精度 G1_XIST1	设置为 2 表示细分精度=2^2=4	对于增量编码器设置为 2 即可。
	转速实际值取反	否=转速实际值不取反 是=转速实际值取反	根据编码器的安装可以调整实际值的正负号。
控制方式	*p1300[0]	20	变频器控制方式 p1300 参数设置。 当 p1300≠21/23 时，编码器配置被忽略。
其他参数	p1120[0]	15.5	其他需要设置的参数，可以支持多达 200 个变频器参数的写入。 有下标的参数请在中括号中输入下标。
	p2104[0]	r722.5	
	p1240	0	
	

注：

电机自定义参数和 SIMOGEAR 电机订货号，二选一填写。
使用 SIMOGEAR 电机时，需要填写订货号，电压和频率。

完成配置表 G120_Device_List.xlsx 信息输入之后，需要关闭配置表格，然后单击“确定”按钮。

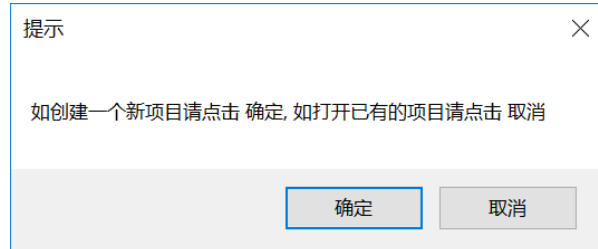

InverterEdge 软件会自动打开博图软件，系统提示“是否授予 Openness 访问权限”，单击“全部确定”按钮。如有防火墙提示信息，也请授予权限。



InverterEdge 软件会自动创建项目。项目路径 C:\Siemens Drive\01_G120_OneButton_Config_Commissioning，项目名称 01_G120_OneButton_Config_Commissioning。



若该路径下之前已经创建了同名的项目，软件会将之前的项目备份至以当前年月日时分秒为名称的文件夹中，并弹出提示信息如下图所示。

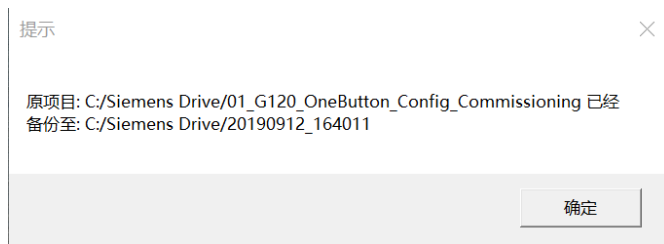

接下来 InverterEdge 软件会根据驱动配置列表 G120_Device_List.xlsx 自动添加设备、配置设备、修改离线参数。

下图为自动完成的变频器硬件配置：

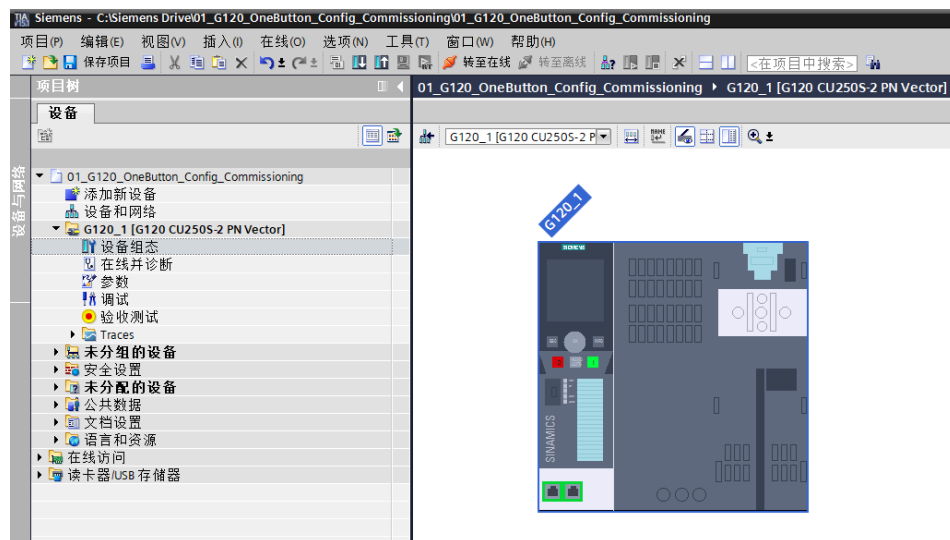

下图为自动输入的电机参数：

电机	
选择电机类型：	[1] 异步电机
电机额定转速：	1425.0 rpm
电机额定电流：	2.45 Arms
电机额定功率：	0.55 kW
电机额定电压：	220 Vrms
电机额定频率：	50.00 Hz

下图为自动配置的网络接口：

PROFINET 接口 [Module]

常规 IO 变量 系统常数 文本

常规
以太网地址
▼ 报文配置
 ▶ G120_1
 ▶ 高级选项

以太网地址

接口连接到

子网: PN/IE_1
添加新子网

IP 协议

IP 地址: 192.168.0.11
子网掩码: 255.255.255.0
 使用路由器
路由器地址: 0.0.0.0

PROFINET

自动生成 PROFINET 设备名称

PROFINET 设备名称: g120_1
转换的名称: g120xb18e4c
设备编号:

下图为自动配置的报文及其他参数:

参数表	用户列表_1		
编号	参数文本	值	单位
p1300[0]	开环/闭环运行方式	[20] 转速控制 (无编码器)	
p1120[0]	斜坡函数发生器斜坡上升时间		15.500 s
▶ p2104[0]	BI: 2. 应答故障	🔒 r722.5 CO/BO: CU 数字输入状态: DI 5 (K1.17, 66)	
p1240[0]	Vdc 控制器配置 (矢量控制)	🔒 [0] 禁止 Vdc-控制器	
▼ p2051	CI: PROFIdrive PZD 发送字		
p2051[0]	PZD 1	🔒 r2089[0] CO: BICO 转换器 状态字发送, 状态字 1	
p2051[1]	PZD 2	🔒 r63[1] CO: 转速实际值, 使用 p0045 滤波	
p2051[2]	PZD 3	🔒 r68[1] CO: 电流实际值的绝对值, 使用 p0045 滤波	
p2051[3]	PZD 4	🔒 r80[1] CO: 扭矩实际值, 使用 p0045 滤波	
p2051[4]	PZD 5	🔒 r2132 CO: 当前报警代码	
p2051[5]	PZD 6	🔒 r2131 CO: 当前故障代码	
p2051[6]	PZD 7	🔒 0%	
p2051[7]	PZD 8	🔒 0%	
p2051[8]	PZD 9	🔒 0%	
p2051[9]	PZD 10	🔒 0%	
p2051[10]	PZD 11	🔒 0%	
p2051[11]	PZD 12	🔒 0%	
p2051[12]	PZD 13	🔒 0%	
p2051[13]	PZD 14	🔒 0%	
p2051[14]	PZD 15	🔒 0%	
p2051[15]	PZD 16	🔒 0%	
p2051[16]	PZD 17	🔒 0%	
	输入参数号		

完成自动配置和参数设置之后, 软件会提示“请确认是否下载设备? ”。单击“确定”按钮可以下载设备。下载设备之前要求变频器已经分配的 IP 地址要和配置表 G120_Device_List.xlsx 中输入的一致。

提示

请确认是否下载设备

确定 取消

单击“确定”按钮之后，软件会将刚才的设备组态和参数设置下载到变频器中。

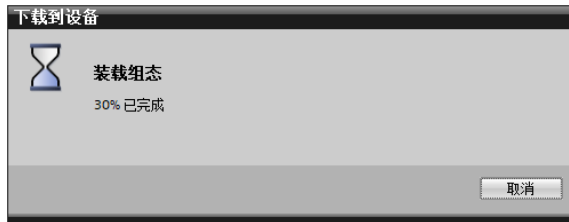

- 注意：如果不下载设备，请在项目的参数列表中手动将 p340 参数设置为 1。否则在后续手动下载项目时变频器会报错，但使用本软件打开该项目并自动下载则不会出问题。

接下来软件会询问“请确认是否需要进行电机静态辨识？”，单击“确定”，软件会自动激活电机参数辨识，并自动发送启动信号开始辨识。

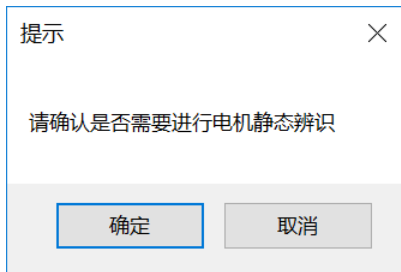

辨识完成之后软件会继续询问是否做动态优化，提示“请先确认传动设备是否可以正常启动，并确认是否可以开始旋转测量？”单击“确定”，软件会自动激活动态优化，并自动发送启动信号开始优化。注意，此时电机会旋转，如果不允许电机自由转动，请单击“取消”按钮。

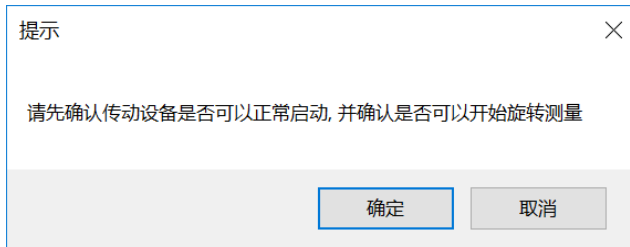

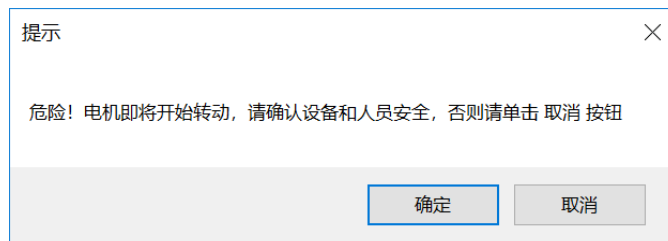

处于安全考虑，软件会再次弹出提示：“危险！电机即将开始转动，请确认设备和人员安全，否则请单击取消按钮”。此时仍可单击“取消”按钮退出旋转测量。

若单击“确定”按钮，将开始动态优化。

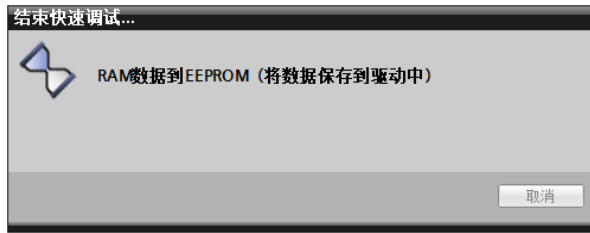

完成优化后软件会自动执行 Copy RAM to ROM,将参数保存至变频器 ROM 中。



Copy RAM to ROM 执行完成后软件会提示上传项目：“G120 的配置和辨识已经基本完成，请上传项目”。由于 Openness 尚不支持上传设备的操作，此时需要手动完成上传项目至 PC 的操作：先在项目树中选中变频器，然后单击上传图标即可。上传项目完成之后，再单击“确定”按钮。

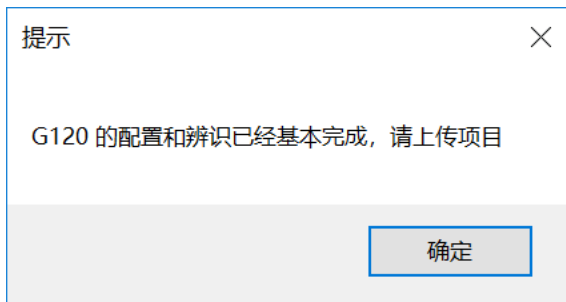

接下来软件会询问“请确定是否需要拷贝设备”，如需批量调试相同的设备，请单击“确定”按钮。此时软件会自动复制多台变频器，总的数量为配置表中输入的数量。

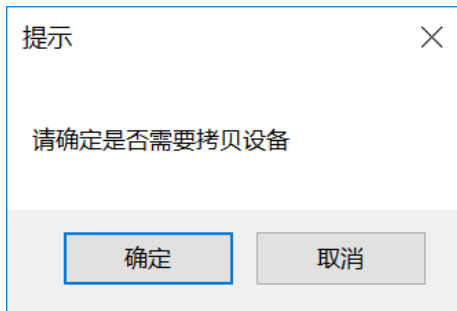

完成拷贝设备之后的项目树如下图所示。其中每台设备的 IP 地址在第一台设备 G120_1 的 IP 地址基础上逐个加 1，设备名称也是按照编号依次排列。

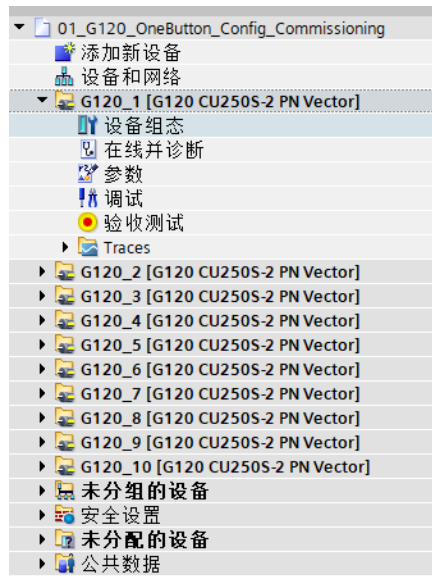

接下来软件会询问“请确认是否要下载设备 G120_2”，单击“确定”可以下载设备。前提条件是该设备已经接入总线，并且 IP 地址已正确分配。

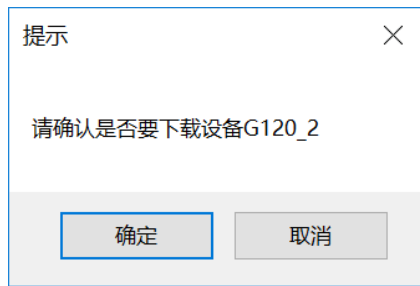

完成下载或取消下载之后，软件会自动导出项目 aml 文件并保存项目。

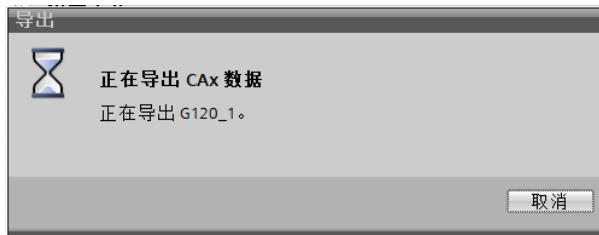

此时 C:\Siemens Drive\路径下会包含导出的 DeviceFile_G120.aml 文件和 DeviceFile_G120_Log 文件。

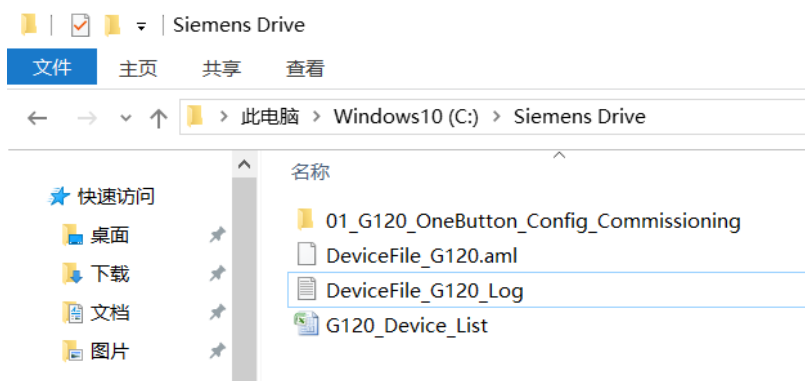

最后软件提示“SINAMICS G120 自动组态与调试结束”，单击“确定”按钮结束一键调试。

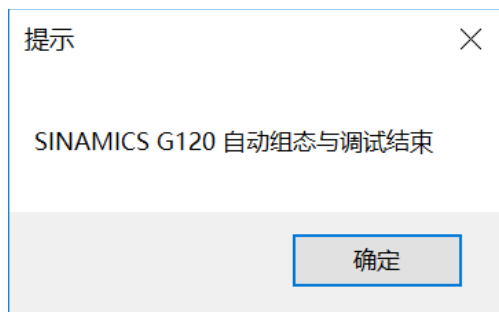

4.1.2 打开已有的博图项目并调试

开始一键调试时，如果单击“取消”按钮，则变频器的设备配置及参数设置均从项目中读取，仅从配置列表 `G120_Device_List` 中读取批量调试的设备数量。

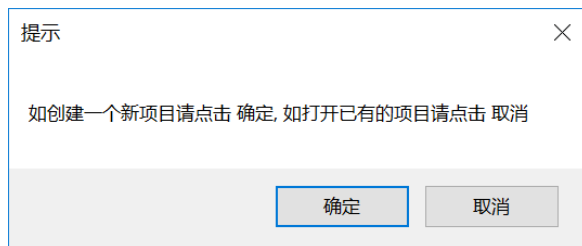

单击“取消”按钮后，软件自动打开博图软件，并弹出对话框要求选择需要打开的项目。

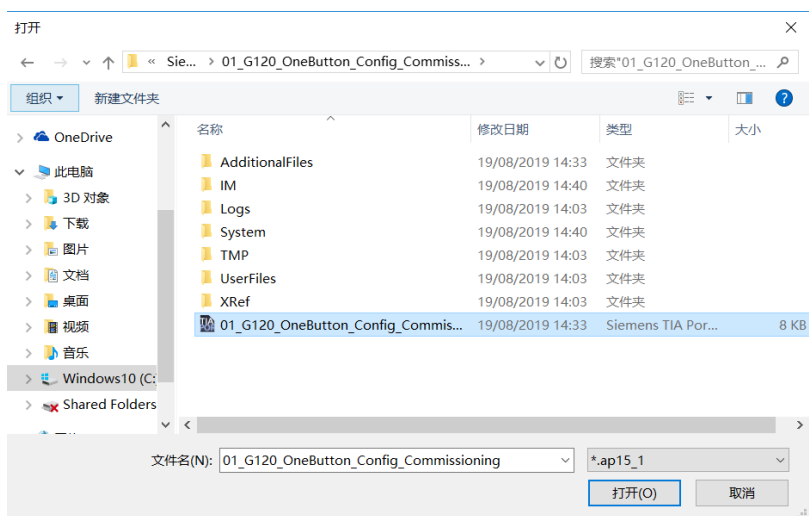

选择一个项目并单击“打开”按钮。

接下来的调试内容与新建博图项目时一致，可以选择是否下载设备、静态辨识、动态优化、拷贝设备批量调试等。

4.2 G120XA 调试

4.2.1 调试前准备

a) 将 G120 面板后面的 9 针调试口 X21 与 PC 机的 COM 口用一根电缆连接，线缆连接方式如下：

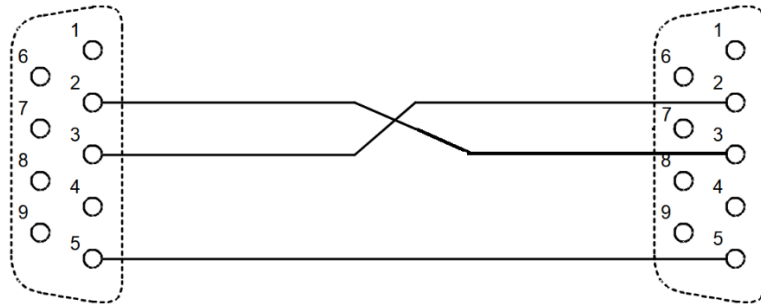

在PC COMx上的插口

在G120XA X21上的插头

b) 可以先将 G120XA 参数恢复工厂设置，然后需要设置串口参数，将 P2010=6, P2011=2。

4.2.2 调试步骤

首次使用时，软件会自动在 C:\盘根目录下新建文件夹 **Siemens Drive**，然后在路径 C:\Siemens Drive 下新建带有示例参数的驱动配置表 **G120XA_Device_List.xlsm**。

首先编辑驱动配置表 **G120XA_Device_List.xlsm**，配置表内容如下：

	A	B	C	D
1	参数号/Parameter	参数值/Value	参数含义/Parameter text	备注/Remark
2	P0300	1	电机类型/Motor type selection	
3	P0304	400	额定电压/Rated motor voltage	
4	P0305	0.49	额定电流/Rated motor current	
5	P307	0.12	额定功率/Rated motor power	
6	P0308	0.71	功率因素/Rated motor power factor	
7	P0310	50	额定频率/Rated motor frequency	
8	P0311	1360.0	额定转速/Rated motor speed	
9	P1300	0	控制方式/Open-loop/closed-loop control operating mode	
10	P0015	205	宏设置/Macro drive unit	自定义宏205/User-defined macro 205
11	P1080	0	最小速度/Minimum speed	
12	P1082	1500	最大速度/Maximum speed	
13	P1120	3	加速时间/Ramp-function generator ramp-up time	
14	P1121	3	减速时间/Ramp-function generator ramp-down time	
15	P0640	0.6	电流极限/Current limit	
16	P1037	1500	MOP最大转速/Motorized potentiometer maximum speed	
17	P1038	-1500	MOP最小转速/Motorized potentiometer minimum speed	

开始调试之前，只需要在配置表中输入电机参数及其他重要参数即可，软件会自动完成配置。

配置参数完成后点击左上角菜单功能→串口设置。选择 PC 与 G120XA 装置连接相对应的串口号，点击确定。

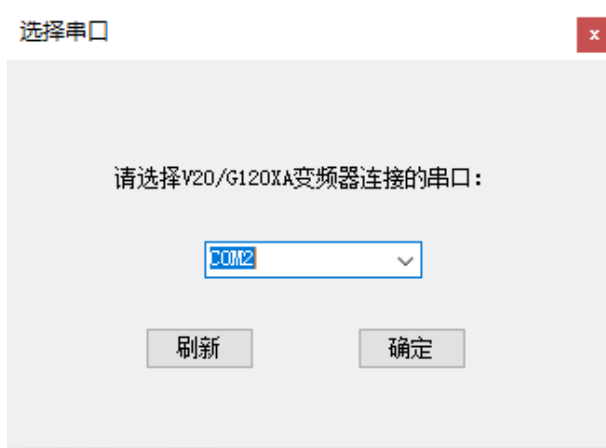

点击左上角菜单功能→一键调试→G120X/G120XA



装置开始设置参数，几秒钟后会弹出是否优化提示：

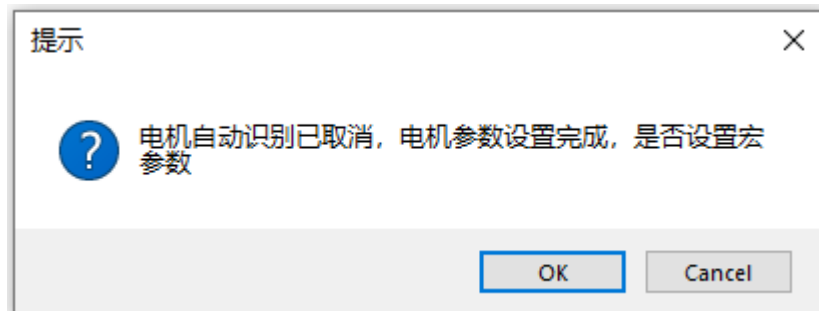

a)如果需要优化点击确认即可，注意如果控制方式选择矢量控制，电机会自动旋转，一定要确认电机运行是安全的。优化结束后会出现以下提示：

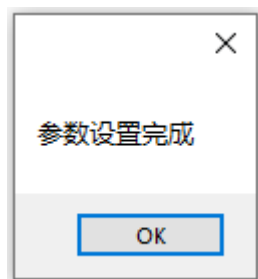

如果优化没有完成，但是其他参数也会写入装置中，此时需要根据装置报的故障，先解决故障然后再重新优化，弹出提示如下：

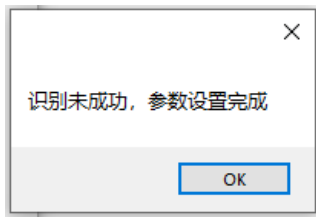

b) 如果无需做优化，请点击取消按钮，此时会将 excel 中的电机参数设置完成，但是电机没有优化，宏参数（P015 以及以下的参数）没有设置。弹出以下提示：

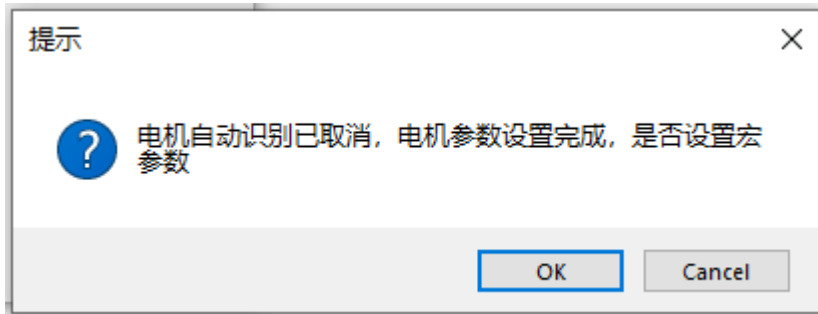

c) 如果宏参数不需要设置点取消即可，会弹出以下提示：

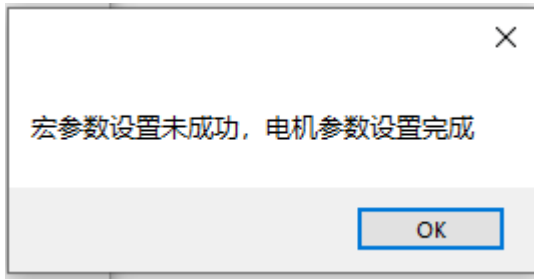

d) 如果需要设置宏参数点击确定即可，完成后会弹出以下提示：

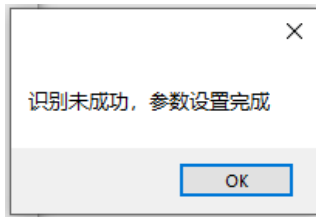

如果参数设置过程中弹出“xx 参数写入失败”说明参数设置不成功，检查数据线是否中断，重新点击一键调试即可。

4.2.3 自定义宏功能

自定义宏功能的定义、接线以及参数定义请参考 G120X/G120XA 变频器宏功能设置手册，下载链接：

<https://support.industry.siemens.com/cs/cn/zh/view/109772088>

4.2.4 在线修改参数

点击左上角菜单功能→在线修改参数→G120X/G120XA



如果 PC 与 G120XA 正常建立通讯，会弹出如下窗口：



用户可以输入想要查看的任意一个参数，并且根据需要修改。

- 在参数号列输入参数号，按回车确认后，参数对应的功能和当前参数值会自动显示。
- 如果用户输入的参数是 P 参数，可在参数值列输入新的参数值按回车写入。
- 关于 BICO 参数的写入，这里统一规定用小数点来区分参数号和索引部分。比如设置变频器的 DO0 为故障信号，需要在参数号列输入“730”，然后在对应的参数值列输入“52.3”。
- 索引列如果没有输入值，默认按 0 处理。

G120XA在线修改参数

上传参数

	参数号	解释	索引	参数值
1	r0002	驱动的运行显示		31
2	p0010	驱动调试参数筛选		0
3	p0840	BI: ON/OFF (OFF1)	1	722.0
▶ 4	p0730	BI: CU 端子 DO 0 的信号源		52.3
* 5				

4.2.5 参数备份功能

首次使用 InverterEdge 软件时，在路径 C:\Siemens Drive 下会自动创建一个名为 G120XA parameter backup 的 Excel 表格。

G120XA 在线修改参数窗口左上角有一个“上传参数”按钮，点击后软件会自动将 G120XA 所有参数上传至 G120XA parameter backup.xlsx 表格

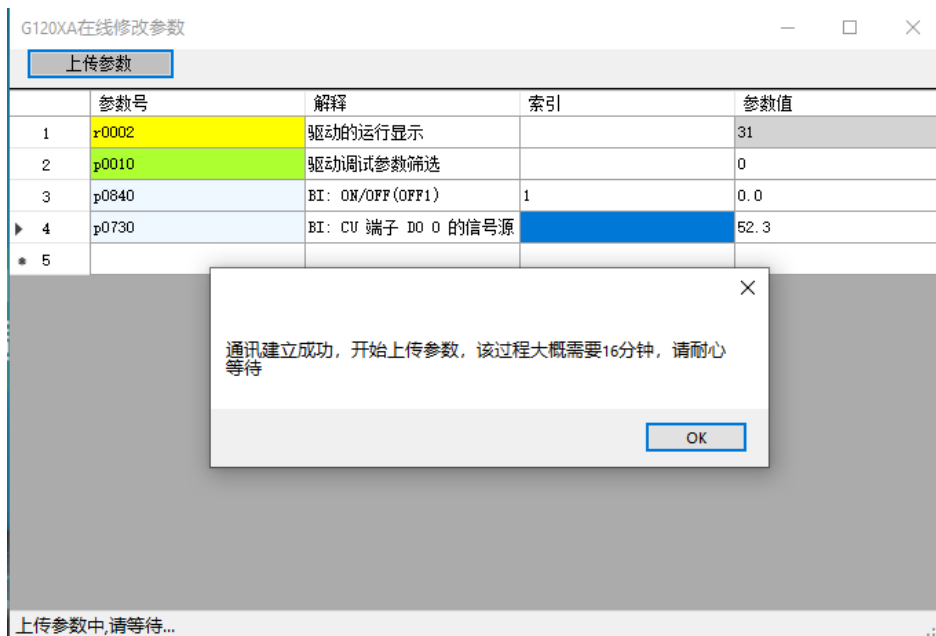

4.3 G120XA PN 版调试

4.3.1 调试前准备

使用一根网线连接 PC 和 G120XA 变频器的 P1 或 P2 网口。

4.3.2 调试步骤

首次使用时，软件会自动在 C:\盘根目录下新建文件夹 Siemens Drive，然后在路径 C:\Siemens Drive 下新建带有示例参数的驱动配置表 G120XA_Device_List.xlsm。

首先编辑驱动配置表 G120XA_Device_List.xlsm，配置表内容如下：

	A	B	C	D
1	参数号/Parameter	参数值/Value	参数含义/Parameter text	备注/Remark
2	P0300	1	电机类型/Motor type selection	
3	P0304	400	额定电压/Rated motor voltage	
4	P0305	0.49	额定电流/Rated motor current	
5	P307	0.12	额定功率/Rated motor power	
6	P0308	0.71	功率因素/Rated motor power factor	
7	P0310	50	额定频率/Rated motor frequency	
8	P0311	1360.0	额定转速/Rated motor speed	
9	P1300	0	控制方式/Open-loop/closed-loop control operating mode	
10	P0015	205	宏设置/Macro drive unit	自定义宏205/User-defined macro 205
11	P1080	0	最小速度/Minimum speed	
12	P1082	1500	最大速度/Maximum speed	
13	P1120	3	加速时间/Ramp-function generator ramp-up time	
14	P1121	3	减速时间/Ramp-function generator ramp-down time	
15	P0640	0.6	电流极限/Current limit	
16	P1037	1500	MOP最大转速/Motorized potentiometer maximum speed	
17	P1038	-1500	MOP最小转速/Motorized potentiometer minimum speed	

开始调试之前，只需要在配置表中输入电机参数及其他重要参数即可，软件会自动完成配置。

点击“功能”→“IP 地址设置”输入想要调试的 G120X/G120XA-PN 变频器对应的 IP 地址。

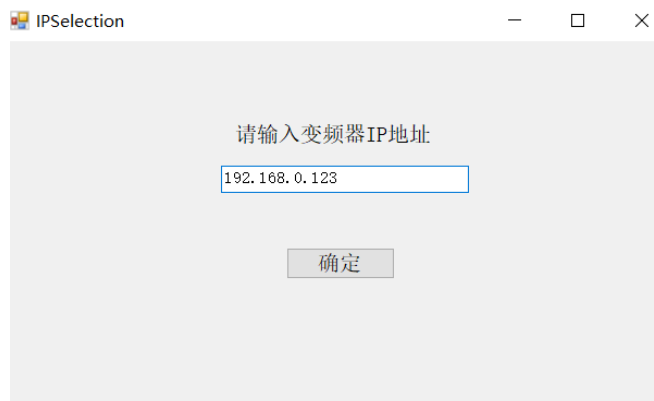

点击左上角菜单功能→一键调试→G120X/G120XAPN



装置开始设置参数，几秒钟后会弹出是否优化提示：

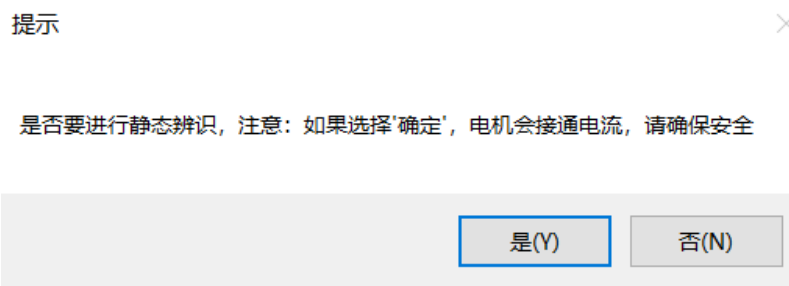

a) 如果需要优化点击确认即可，注意如果控制方式选择矢量控制，软件会询问是否进行动态优化。

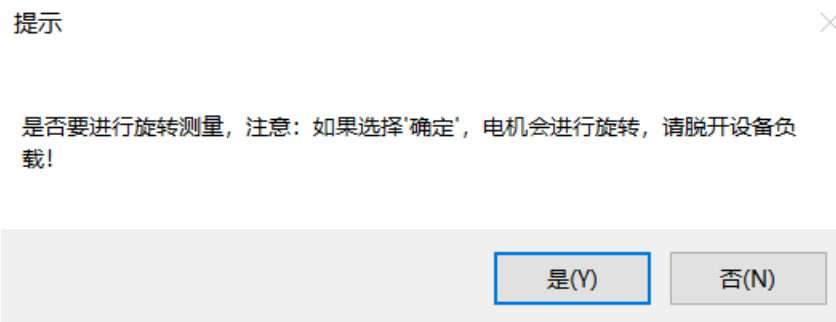

在选择动态优化之前，请确认电机运行是安全的。

如果用户在配置表中选择了自定义宏，在完成自动优化后，软件会写入自定义宏相关参数。

b) 自定义宏功能

自定义宏功能的定义、接线以及参数定义请参考 G120X/G120XA 变频器宏功能设置手册，下载链接：

<https://support.industry.siemens.com/cs/cn/zh/view/109772088>

4.3.3 在线修改参数

点击左上角菜单功能→在线修改参数→G120X/G120XAPN



如果 PC 与 G120XA 正常建立通讯，会弹出如下窗口：

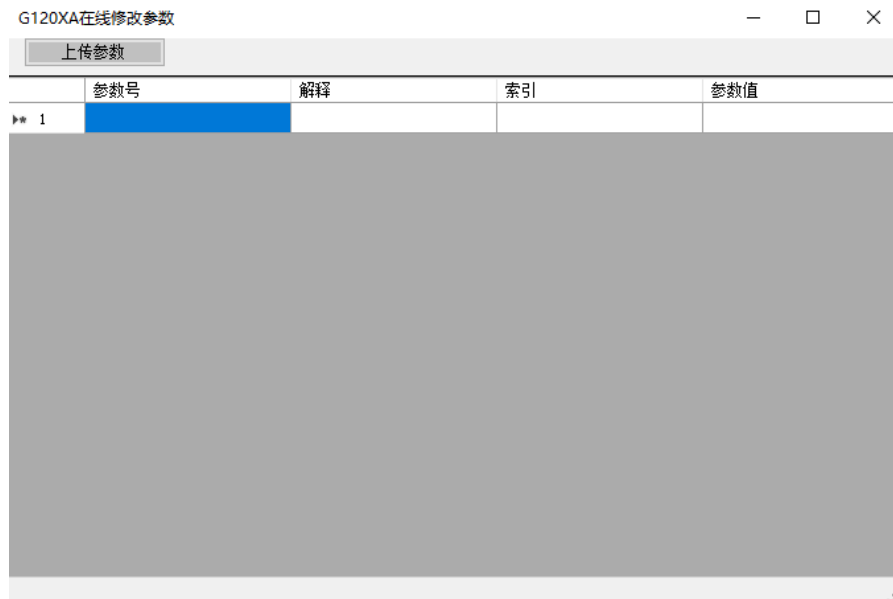

用户可以输入想要查看的任意一个参数，并且根据需要修改。

- 在参数号列输入参数号，按回车确认后，参数对应的功能和当前参数值会自动显示。
- 如果用户输入的参数是 P 参数，可在参数值列输入新的参数值按回车写入。
- 关于 BICO 参数的写入，这里统一规定用小数点来区分参数号和索引部分。比如设置变频器的 DO0 为故障信号，需要在参数号列输入“730”，然后在对应的参数值列输入“52.3”。
- 索引列如果没有输入值，默认按 0 处理。

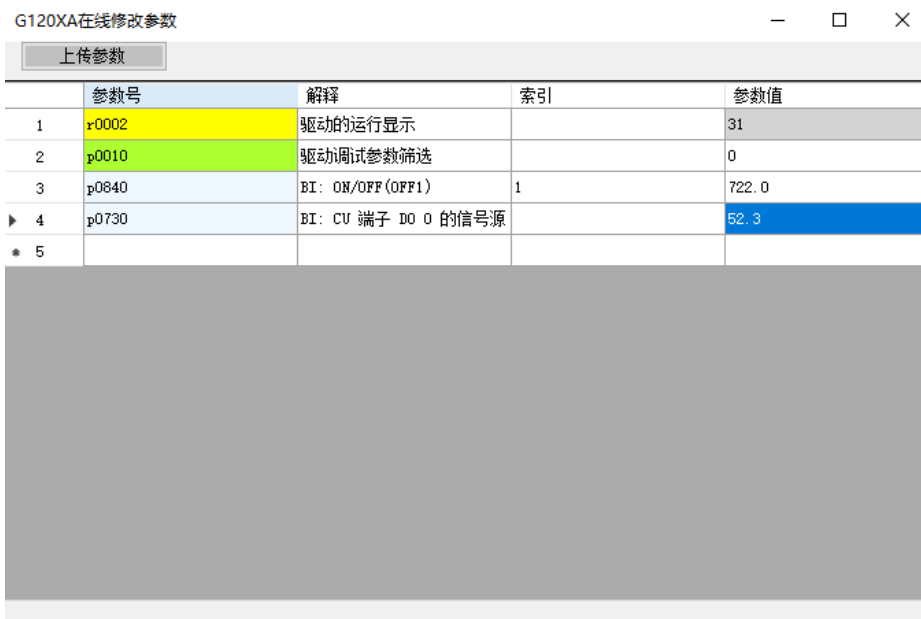

4.3.4 参数备份功能

G120XA 在线修改参数窗口左上角有一个“上传参数”按钮，点击后软件会自动将 G120XA 所有参数上传至 C:\Siemens Drive\OutputExcel.xlsx 表格

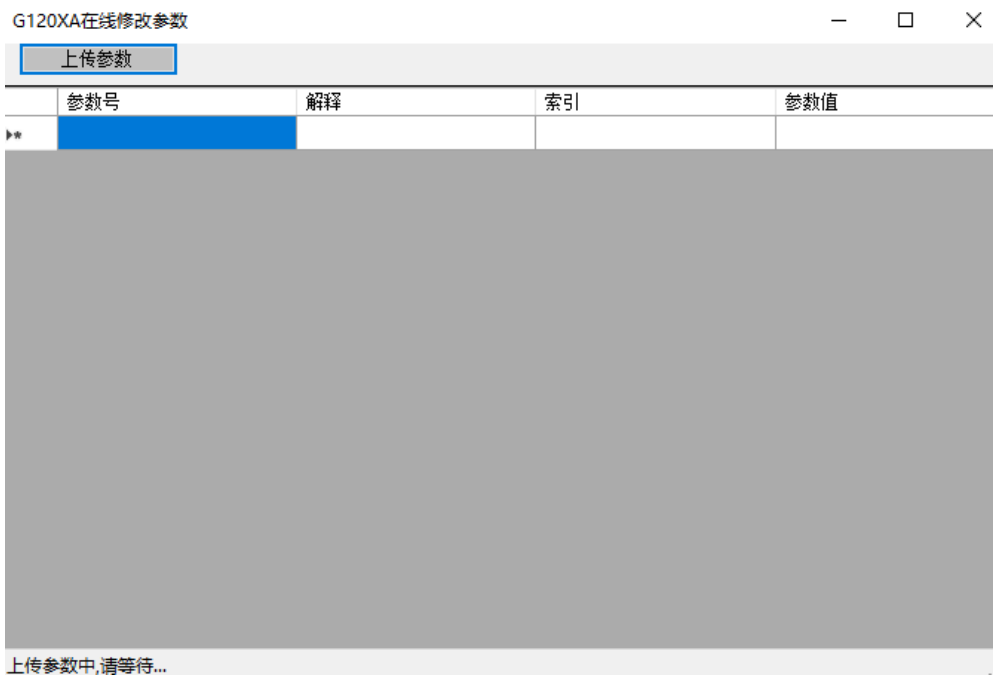

4.4 V20 调试

4.4.1 调试前准备

a) 使用 RS485 转 USB 电缆，将 V20 的 RS485 通讯接口连接到 PC 的 USB 接口，线缆示意图如下：

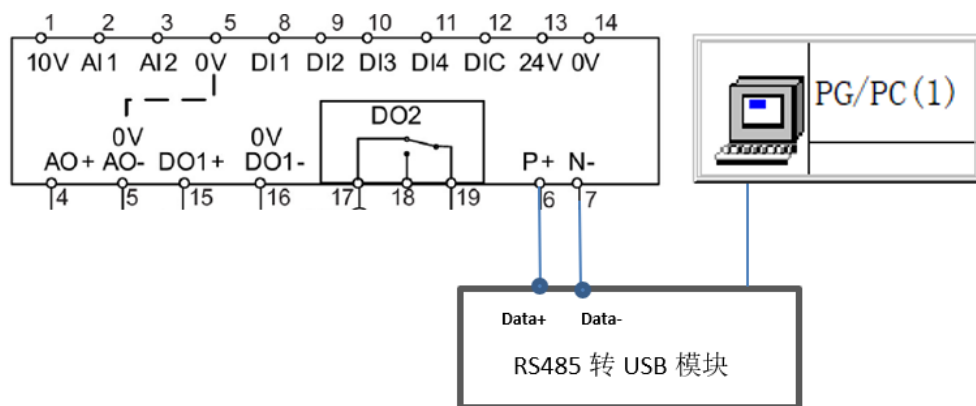

b) 将 V20 参数恢复工厂设置，然后检查串口参数: P2010=6、P2011=0、P2012=2、P2013=127、P2023=1。

4.4.2 调试步骤

首次使用时，软件会自动在 C 盘根目录下新建文件夹 **Siemens Drive**，然后在路径 **C:\Siemens Drive** 下新建带有示例参数的驱动配置 **V20_Device_List.xlsm**。

这是带有宏功能的 Excel 表，首次打开时请选择激活宏功能。

编辑驱动配置表 **V20_Device_List.xlsm**，配置表内容如下：

	A	B	C	D
1	参数号/Parameter	参数值/Value	参数含义/Parameter text	备注/Remark
2	P0100	0	50/60Hz频率选择/50/60Hz Selection	欧洲/北美/Europe/North America
3	P0304	400	额定电压/Rated motor voltage	
4	P0305	0.49	额定电流/Rated motor current	
5	P307	0.12	额定功率/Rated motor power	
6	P0308	0.71	功率因素/Rated motor power factor	
7	P0310	50	额定频率/Rated motor frequency	
8	P0311	1360	额定转速/Rated motor speed	
9	P15	1	宏设置/Macro setting	连接宏Cn001/Connection macro 1
10	P1080	0	最小频率/Min. frequency	
11	P1082	50	最大频率/Max. frequency	
12	P1120	3	加速时间/Ramp-up time	
13	P1121	3	减速时间/Ramp-down time	
14	P0640	150	过载系数%/Motor overload factor [%]	
15	P1300	0	控制方式/Control mode	

开始调试之前，只需要在配置表中输入电机参数、选择宏即可，软件会自动完成配置。

配置参数完成后点击左上角菜单功能→串口设置。选择 PC 与 V20 装置连接相对应的串口号，点击确定。

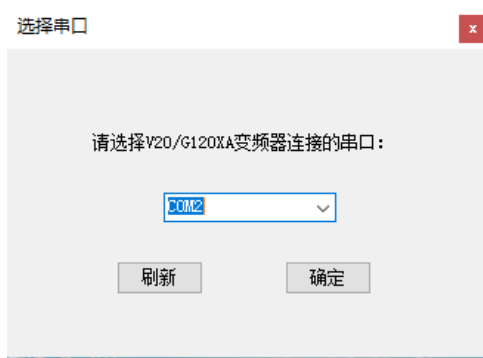

点击左上角菜单功能→一键调试→V20



如果串口通讯未建立，会有如下提示：



如果串口通讯正常，程序会继续往下执行，几秒钟后会弹出是否优化提示：

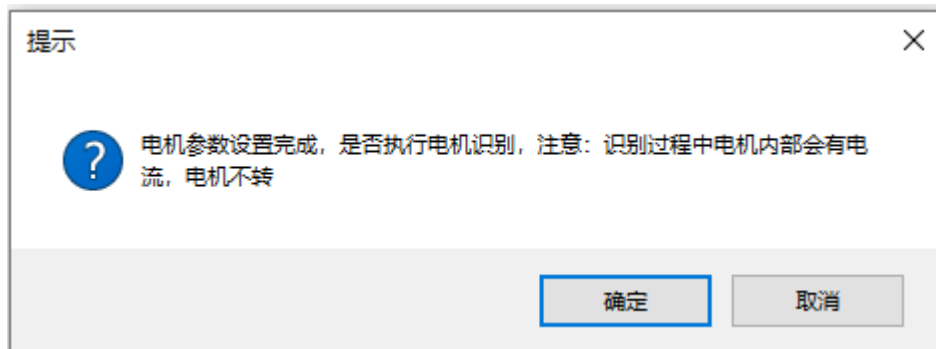

a)如果需要优化点击确定，电机会自动旋转，一定要确认电机运行是安全的。优化结束后会出现以下提示：

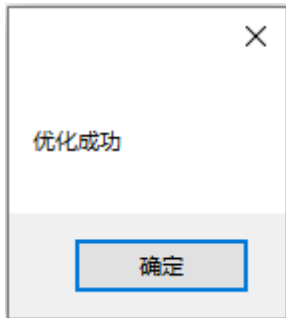

如果优化没有完成，但是其他参数也会写入装置中，此时需要根据装置报的故障，先解决故障然后进行手动优化，弹出提示如下：

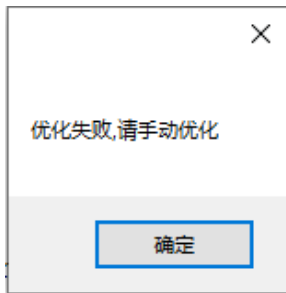

b)如果选择不执行优化，或者优化结束后，会接着执行宏的写入操作。一小段时间后会弹出以下提示：

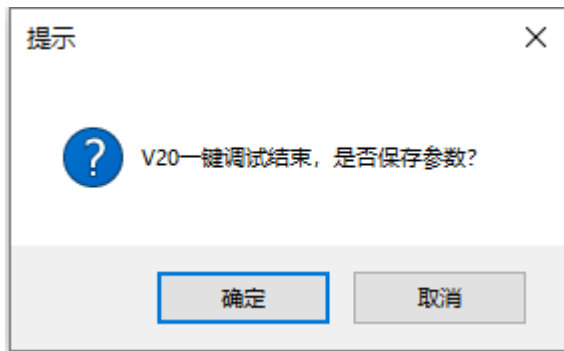

点击确定后，变频器执行参数保存，保存结束后会弹出以下提示：

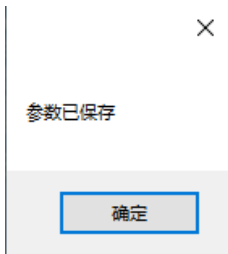

如果参数设置过程中弹出“xx 参数写入失败”说明参数设置不成功，检查数据线是否中断，重新点击一键调试即可。

注意

请谨慎选择宏 10 和宏 11，本软件是基于 RS485 通讯对 V20 进行读写操作。选择宏 10 或 11 后，变频器通讯接口的设置将发生变化，您将暂时不能用本软件对 V20 进行调试，除非手动将通讯设置恢复到前面 4.3.1 节提到的设置。

4.4.3 自定义宏功能

自定义宏功能的定义、接线以及参数定义请参考 V20 变频器宏功能设置手册，下载链接：

<https://support.industry.siemens.com/cs/cn/zh/view/109772088>

4.4.4 在线修改参数

点击左上角菜单功能→在线修改参数→V20



如果 PC 与 V20 正常建立通讯，会弹出如下窗口：

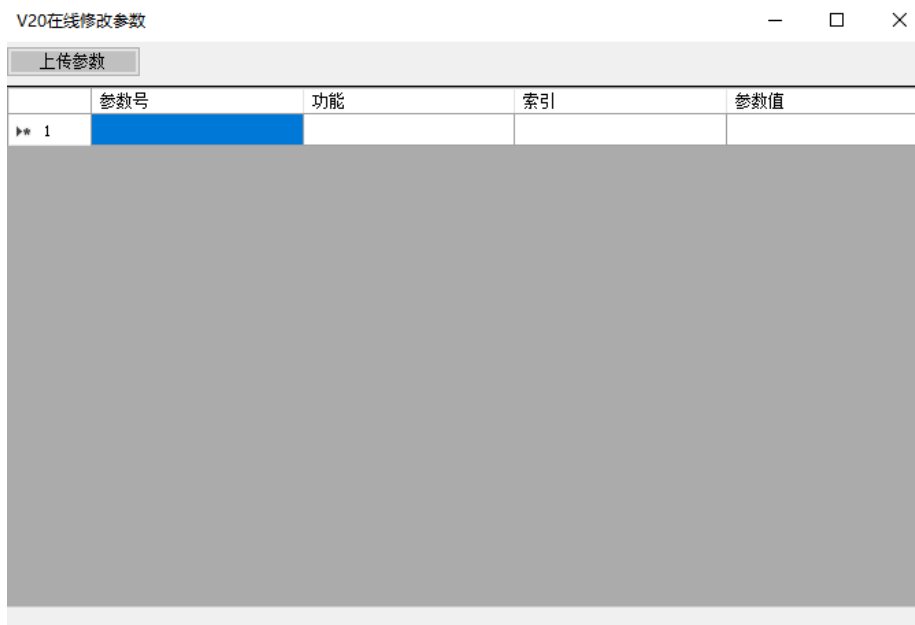

用户可以输入想要查看的任意一个参数，并且根据需要修改。

- 在参数号列输入参数号，按回车确认后，参数对应的功能和当前参数值会自动显示。
- 如果用户输入的参数是 P 参数，可在参数值列输入新的参数值按回车写入。

- 关于 BICO 参数的写入，这里统一规定用小数点来区分参数号和索引部分。比如设置变频器的 DO1 为故障信号，需要在参数号列输入“731”，然后在对应的参数值列输入“52.3”。
- 索引列如果没有输入值，默认按 0 处理。

V20在线修改参数

上传参数

	参数号	功能	索引	参数值
1	r0002	变频器状态		6
2	P0010	调试参数		0
3	P0840	BI: ON/OFF1		2036.0
▶ 4	P0731	BI: 数字量输出 1 的功能	1	52.3
* 5				

4.4.5 参数备份功能

首次使用 InverterEdge 软件时，在路径 C:\Siemens Drive 下会自动创建一个名为 v20 parameter backup 的 Excel 表格。

V20 在线修改参数窗口左上角有一个“上传参数”按钮，点击后软件会自动将 V20 所有参数上传至 v20 parameter backup.xlsx 表格。

上传参数

	参数号	功能	索引	参数值
1	r0002	变频器状态		6
2	P0010	调试参数		0
3	P0640	BI: ON/OFF1		2036.0
4	P0731	BI: 数字量输出 1 的功能		52.3
▶▶ 5				

通讯建立成功, 开始上传参数, 该过程大概需要7分钟, 请耐心等待

OK

上传参数中, 请等待...

4.5 S120 调试

首次使用时，软件会自动在 C:\盘根目录下新建文件夹 Siemens Drive，然后在路径 C:\Siemens Drive 下新建带有示例参数的驱动配置表 S120_Device_List.xlsx。

电脑 > 本地磁盘 (C:) > Siemens Drive

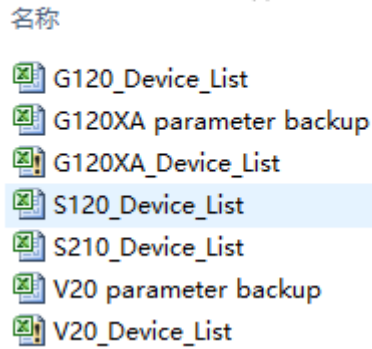

可以通过菜单栏的“功能”→“一键调试”→“S120”来启动 S120 变频器的一键调试。



也可以单击一键调试按钮，选择 S120 变频器，然后开始一键配置与调试：



逆变单元1名称	逆变单元1信息
逆变单元1设备名称	DriveAxis_01
逆变单元1订货号	6SL3120-2TE13-0Axx
控制类型	Vector
电机订货号	1
电机编码器	
*标准报文	999
报文长度输入/输出	8/8
*电机类型 (预留)	1
*电机额定电压 (预留)	230.00
*电机额定电流 (预留)	0.78
*电机额定功率 (预留)	0.12
*电机功率因数 (预留)	0.77
*电机额定频率 (预留)	50.00
*电机额定转速 (预留)	1370.00
p1300[0]	20
p1120[0]	1.1
p1121[0]	2.2
p856[0]	1
p840[0]	DriveControl:r722.2
P844[0]	1

TM31 模块配置如下。

端子模块1设备名称	TM31_01
p4030	DriveAxis_01:r899.0
p4031	DriveAxis_01:r2139.3

开始新的调试之前，只需要在配置表中输入变频器相关信息、电机参数及其他重要参数即可，软件会自动生成 **Startdrive** 项目并完成配置。其中带 * 的项目为必填项，不带 * 的项目为选填项。详细介绍如下：

参数类型	参数名称	参数值示例	说明
控制单元	*设备名称	s120	在项目树中显示的 S120 设备名称，注意不能以数字和特殊字符开头。

	变频器类型	CU320-2 PN	填写控制单元系列，方便用户识别
	*台数	5	批量调试时要调试的变频器总台数
	*Subnet	PN/IE	子网名称，用于在线变频器
	*IP Address	192.168.0.6	IP 地址，必须和变频器实际的 IP 地址一致
	*控制单元设备名称	DriveControl	S120 中控制单元的设备名称
	*控制单元的订货号	6SL3040-1MA01-0Axx	控制单元订货号
	*控制单元的固件版本	V5.2.3	控制单元固件版本
	*标准报文	390	配置控制单元报文，390~395，999 报文 可选
	报文长度输入/输出	4/4	如配置 999 自由报文，需要配置报文长度
	端子模块 TM31 订货号	6SL3055-0AA00-3AA1	端子扩展模块的订货号
	端子模块数量	0	配置 TM31 的数量，最多 3 个
整流单元	*整流单元设备名称	Infeed_1	整流单元设备名称
	整流单元订货号		整流单元订货号，可以为空
	VSM 订货号	-	暂不支持
	*标准报文	370	支持 370、371、999 报文
	报文长度输入/输出	4/4	如配置 999 自由报文，需要配置报文长度
	自定义参数	P840[0] Control:r722.0	可以填写用户自定义参数，按照示例格式填写
逆变单元	逆变单元 1 设备名称	DriveAxis_01	逆变单元设备名称
	逆变单元 1 订货号	6SL3120-2TE13-0Axx	逆变单元订货号
	控制类型	Vector	Vector/Servo
	电机订货号		西门子电机订货号，当订货号为空时，需要配置以下自定义电机参数
	电机编码器		标准列表中的编码器代号，如 3001，参考参数 p400
	* 标准报文	999	配置逆变单元报文，如 1，2，352，999 等
	报文长度输入/输出	8/8	如配置 999 自由报文，需要配置报文长度
	*电机类型	1	异步电机
	*电机额定电压	230	V
	*电机额定电流	0.78	A
	*电机额定功率	0.12	kW

	*电机功率因数	0.77	
	*电机额定频率	50	Hz
	*电机额定转速	11370	rpm
	*p1300[0]	20	
	p1120[0]	1.1	以下可以填写用户自定义参数，按照示例格式填写
TM31 端子模块	端子模块 1 设备名称	TM31_01	端子模块设备名称， 是否存在 TM31 模块取决于数量
	p4030	DriveAxis_01:r899.0	用户自定义参数
	端子模块 2 设备名称	TM31_02	端子模块设备名称
	p4030	DriveAxis_02:r899.0	用户自定义参数
	端子模块 3 设备名称	TM31_03	端子模块设备名称
	p4030	DriveAxis_03:r899.0	用户自定义参数

完成配置表 S120_Device_List.xlsx 信息输入之后，单击“确定”按钮。

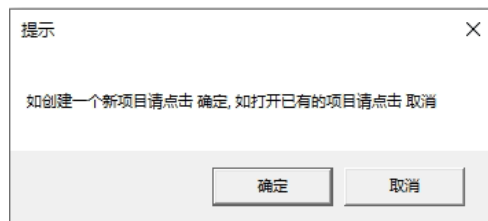

若该路径下之前已经创建了同名的项目，软件会将之前的项目备份至以当前年月日时分秒为名称的文件夹中，并弹出提示信息如下图所示。

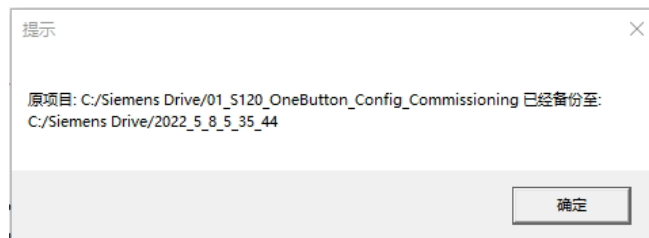

InverterEdge 软件会自动打开博图软件，系统提示“是否授予 Openness 访问权限”，单击“全部确定”按钮。如有防火墙提示信息，也请授予权限。

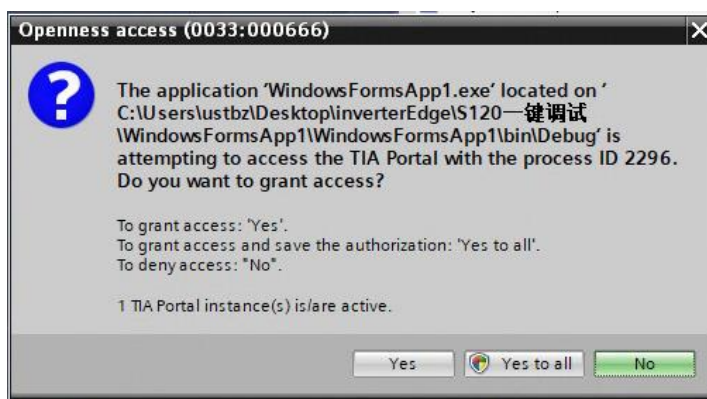

InverterEdge 软件会自动创建项目。项目路径 C:\Siemens Drive\01_S120_OneButton_Config_Commissioning，项目名称 01_S120_OneButton_Config_Commissioning。

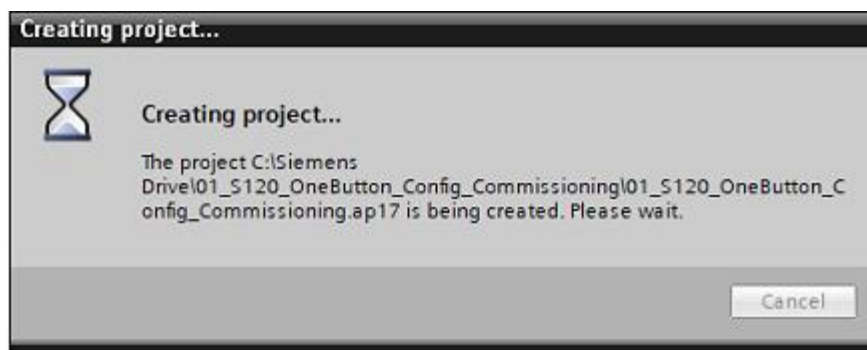

接下来 InverterEdge 软件会根据驱动配置列表 S120_Device_List.xlsx 自动添加设备、配置设备、修改离线参数。

下图为自动完成的变频器硬件配置：

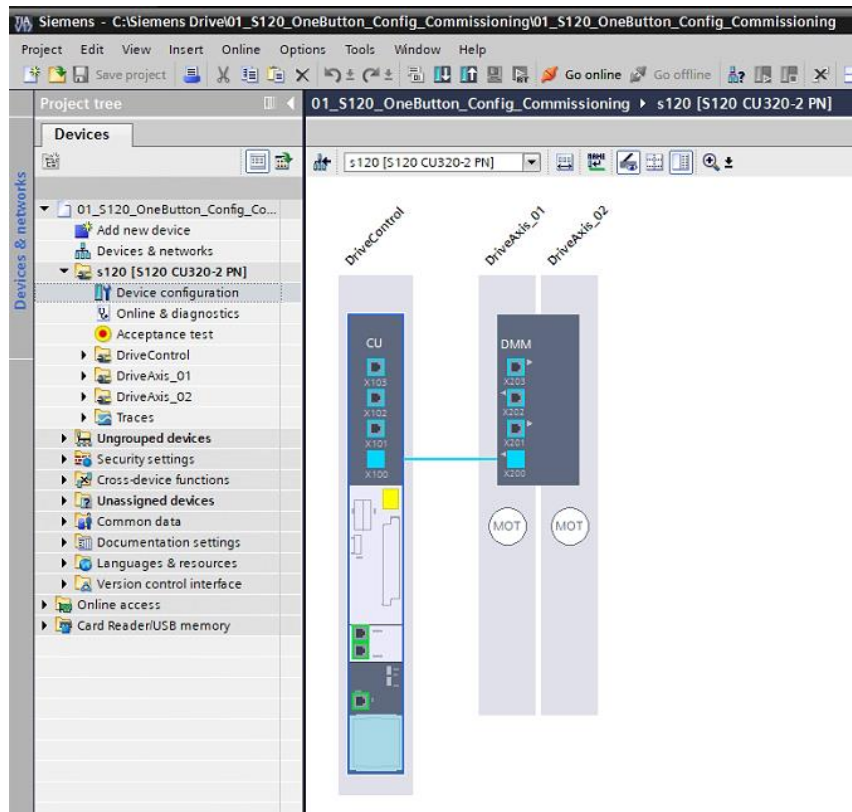

这里需要注意，如果只是离线配置，目前不能自动配置自定义电机参数，需要手动设置，如下图所示。如果可以将项目下载到设备、在线调试，可以正常自动配置自定义电机参数。

Number of motors connected in parallel:	None
Rated motor voltage:	230 Vrms
Rated motor current:	0.78 Arms
Rated motor power:	0.12 kW
Rated motor power factor:	0.770
Rated motor frequency:	50.000 Hz
Rated motor speed:	1,370.00 rpm
Motor cooling type:	[0] Natural ventilation

在线或离线项目均可以自动配置网络接口、报文及其他参数。

完成自动配置和参数设置之后，软件会提示“请确认是否下载设备？”。单击“确定”按钮可以下载设备。下载设备之前要求变频器已经分配的 IP 地址要和配置表 S120_Device_List.xlsx 中输入的一致。

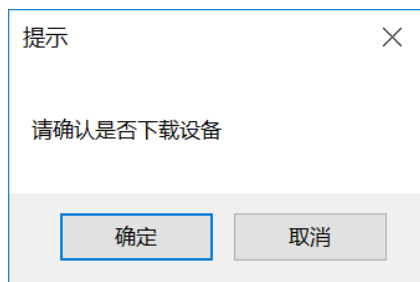

单击“确定”按钮之后，软件会将刚才的设备组态和参数设置下载到变频器中。

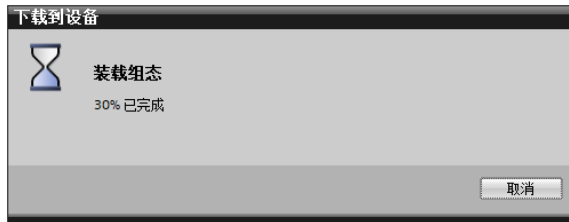

接下来软件会连续两次询问是否执行轴 1 的电机静态识别，单击“确定”，软件会自动激活电机参数辨识，并自动发送启动信号开始辨识。

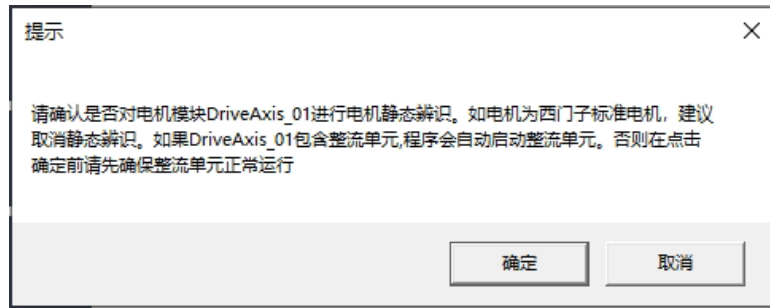

辨识完成之后软件会继续询问是否做动态优化-旋转测量，两次提示是否执行轴 1 的旋转测量，单击“确定”，软件会自动激活动态优化，并自动发送启动信号开始优化。

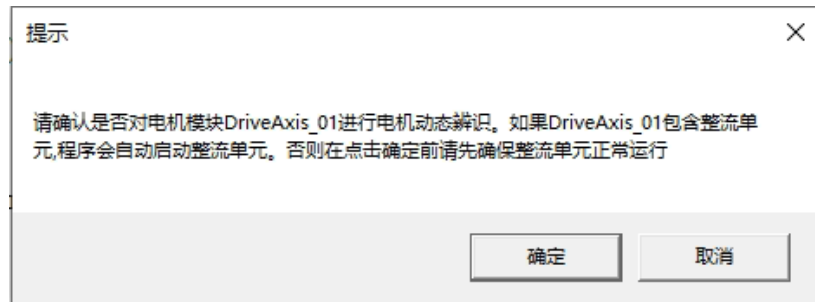

注意，此时电机会旋转，如果不允许电机自由转动，请单击“取消”按钮。

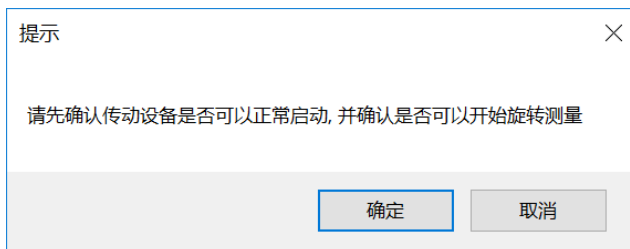

出于安全考虑，软件会再次弹出提示：“危险！电机即将开始转动，请确认设备和人员安全，否则请单击取消按钮”。此时仍可单击“取消”按钮退出旋转测量。若单击“确定”按钮，将开始动态优化。

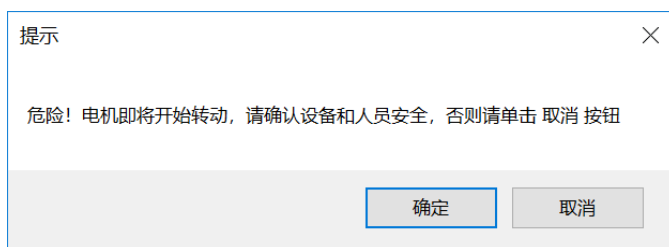

接下来会继续询问客户，是否执行动态优化-速度环优化，过程与旋转测量过程相同。

优化结束后，客户可以通过参数 r3925 进行查看。

▼ r3925[0]	Identification final display	DH
r3925[0].0	Motor/control parameters calculated (p0340 = 1, p3900 > 0)	[1] Yes
r3925[0].2	Motor data identification carried out at standstill (p1910 = 1)	[1] Yes
r3925[0].3	Rotating measurement carried out (p1960 = 1, 2)	[1] Yes
r3925[0].4	Motor encoder adjustment carried out (p1960 = 1, p1990 = ...)	[0] No
r3925[0].8	Identified motor data are automatically backed up	[0] No

软件会依次对项目中的所有轴进行电机静态识别和动态优化进行询问，过程与轴 1 的自动优化过程相同。

完成优化后软件会自动执行 Copy RAM to ROM,将参数保存至变频器 ROM 中。



Copy RAM to ROM 执行完成后软件会提示上传项目：“S120 的配置和辨识已经基本完成，请上传项目”。由于 Openness 尚不支持上传设备的操作，此时需要手动完成上传项目至 PC 的操作：先在项目树中选中变频器，然后单击上传图标  即可。上传项目完成之后，再单击“确定”按钮。

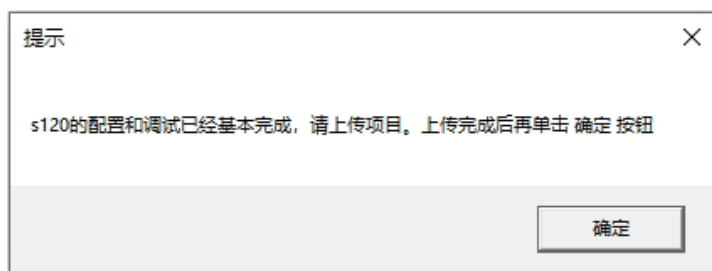

接下来软件会询问“请确定是否需要拷贝设备”，如需批量调试相同的设备，请单击“确定”按钮。此时软件会自动复制多台变频器，总的数量为配置表中输入的数量。

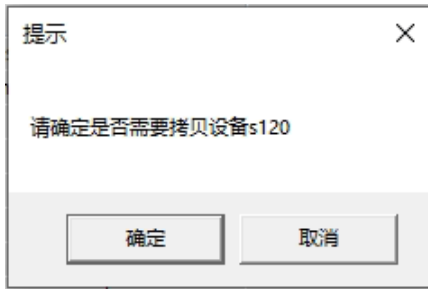

完成拷贝设备之后的项目树如下图所示。其中每台设备的 IP 地址在第一台设备 s120 的 IP 地址基础上逐个加 1，设备名称也是按照编号依次排列。

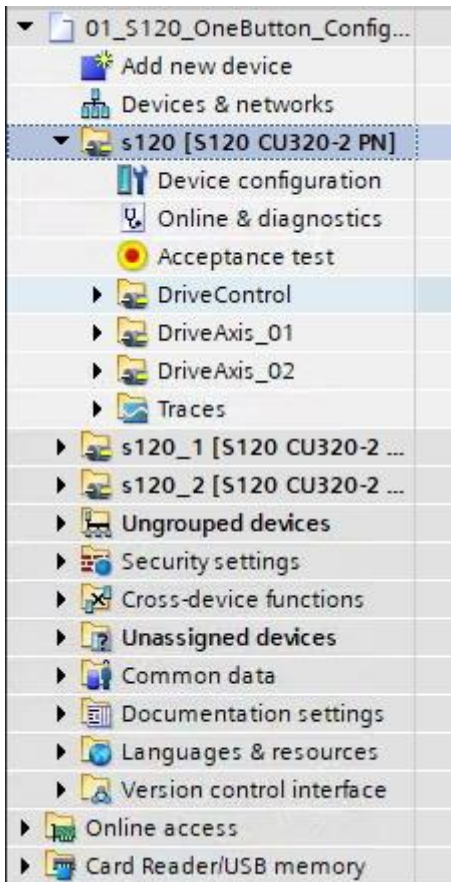

接下来软件会询问“请确认是否要下载设备 s120_1”，单击“确定”可以下载设备。前提条件是该设备已经接入总线，并且 IP 地址已正确分配。

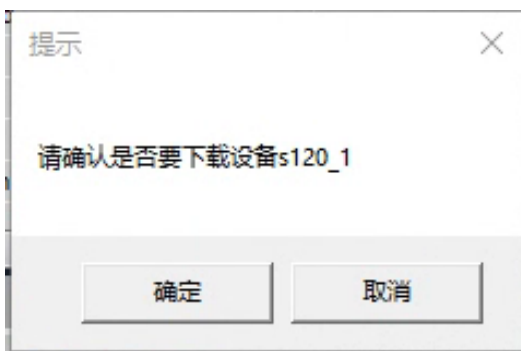

完成下载或取消下载之后，软件会自动导出项目 aml 文件并保存项目。
此时 C:\Siemens Drive\路径下会包含导出的 DeviceFile_S120.aml 文件和 DeviceFile_S120_Log 文件。

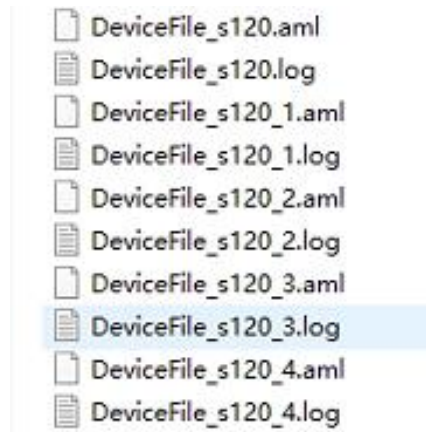

最后软件提示“SINAMICS S120 自动组态与调试结束”，单击“确定”按钮结束一键调试。

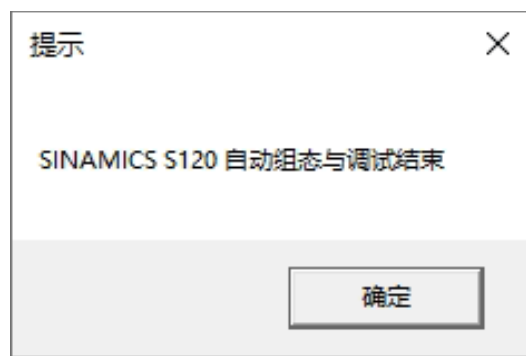

自动调试结束后，设备如下图所示

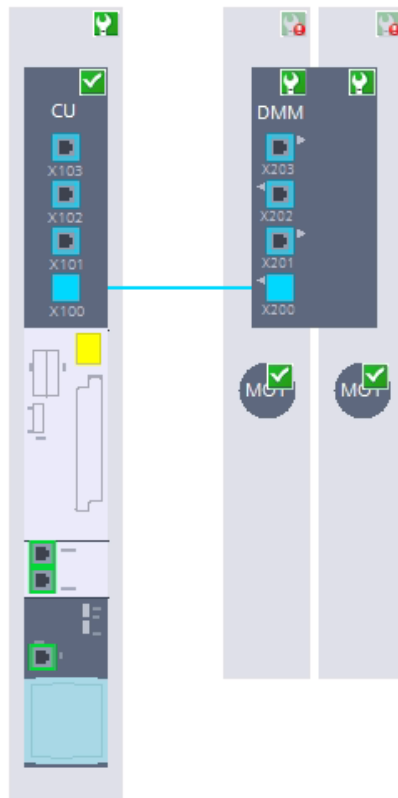

4.5.2 打开已有的博图项目并调试

开始一键调试时，如果单击“取消”按钮，则变频器的设备配置及参数设置均从项目中读取，仅从配置列表 S120_Device_List 中读取批量调试的设备数量。

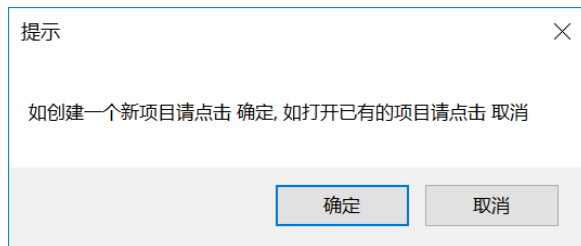

单击“取消”按钮后，软件自动打开博图软件，并弹出对话框要求选择需要打开的项目。

选择一个项目并单击“打开”按钮。

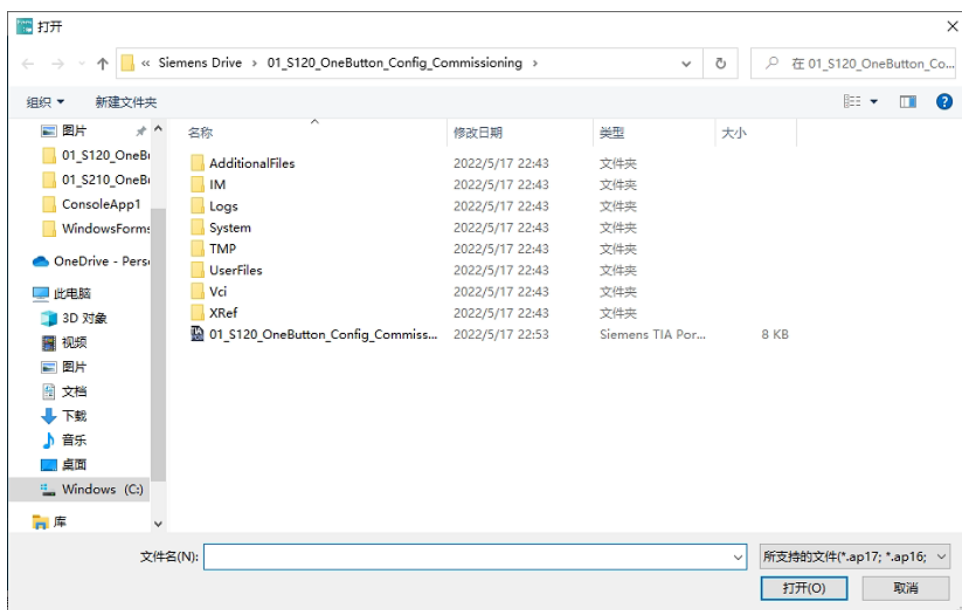

接下来的调试内容与新建博图项目时一致，可以选择是否下载设备、静态辨识、动态优化、拷贝设备批量调试等。

4.6 S210 调试

首次使用时，软件会自动在 C:\盘根目录下新建文件夹 **Siemens Drive**，然后在路径 C:\Siemens Drive 下新建带有示例参数的驱动配置表 **S210_Device_List.xlsx**。

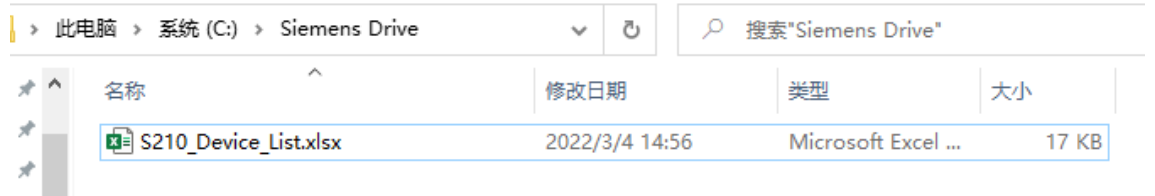

可以通过菜单栏的“功能”→“一键调试”→“S120”来启动 S120 变频器的一键调试。



也可以单击一键调试按钮，选择 S210 变频器，然后开始一键配置与调试：

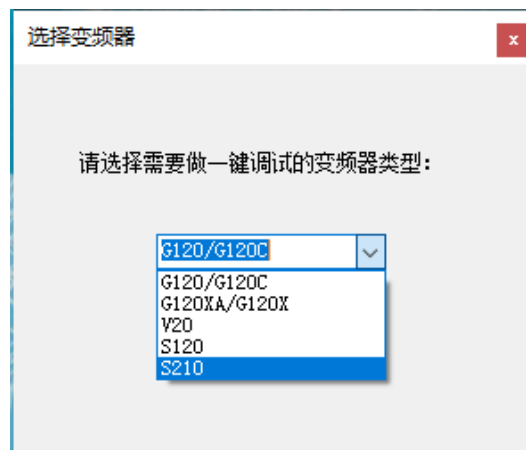

根据弹出对话框单击“确认”按钮还是“取消”按钮，可以确定稍后的执行流程：

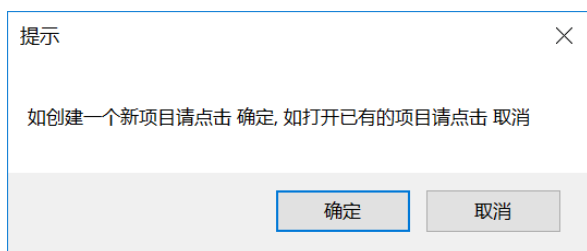

- 单击“确定”：新建博图项目，并从驱动配置表 S210_Device_List.xlsx 中读取驱动配置及参数设置。
- 单击“取消”：打开已有的博图项目，并从驱动配置表 S210_Device_List.xlsx 中读取驱动配置及参数设置。

4.6.1 新建博图项目并调试

如果选择新建项目调试，则需要先编辑驱动配置表 S210_Device_List.xlsx。配置表内容如下所示：

A	B	C
序号 Index	名称 Items	设备_1 Device_1
1	* 设备名称 Device name	S210
2	* 台数 Pcs of inverter	1
3	* IP Address	192.168.0.2
4	* 驱动订货号	6SL3210-5HB10-1xFx
5	* 驱动固件版本	5.2.3
6	* 电机订货号	1FK2102-1AG0x-xMxx
7	* 标准报文 Standard telegram	105
8	扩展报文 Extended telegram	750
9	p2000	3000
10		
11		

开始新的调试之前，只需要在配置表中输入变频器相关信息、电机参数及其他重要参数即可，软件会自动生成 Startdrive 项目并完成配置。其中带 * 的项目为必填项，不带 * 的项目为选填项。详细介绍如下：

参数类型	参数名称	参数值示例
伺服基本信息	* 设备名称	S210
	* 台数	2
	* IP Address	192.168.0.2
	* 驱动订货号	6SL3210-5HB10-1xFx
	* 驱动固件版本	5.2.3
	* 电机订货号	1FK2102-1AG0x-xMxx
总线报文	* 标准报文	105
	扩展报文	750
参数	p2000	3000
	

完成配置表 S210_Device_List.xlsx 信息输入之后，单击“确定”按钮。

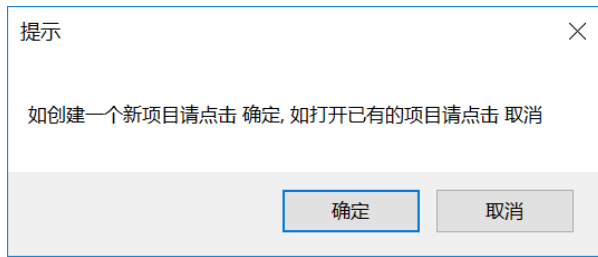

InverterEdge 软件会自动打开博图软件，系统提示“是否授予 Openness 访问权限”，单击“全部确定”按钮。如有防火墙提示信息，也请授予权限。



InverterEdge 软件会自动创建项目。项目路径 C:\Siemens Drive\01_S210_OneButton_Config_Commissioning，项目名称 01_S210_OneButton_Config_Commissioning。



若该路径下之前已经创建了同名的项目，软件会将之前的项目备份至以当前年月日时分秒为名称的文件夹中，并弹出提示信息如下图所示。

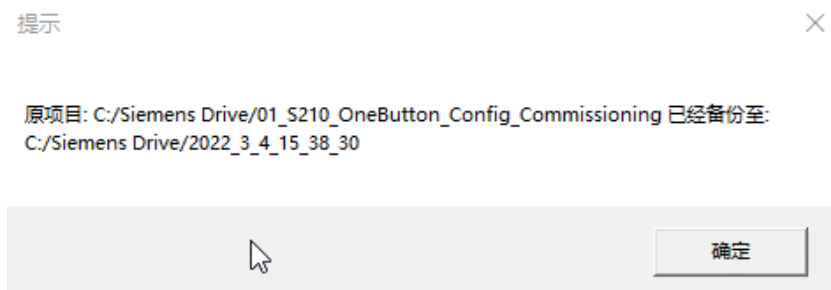

接下来 InverterEdge 软件会根据驱动配置列表 S210_Device_List.xlsx 自动添加设备、配置设备、修改离线参数。

下图为自动完成的变频器硬件配置：

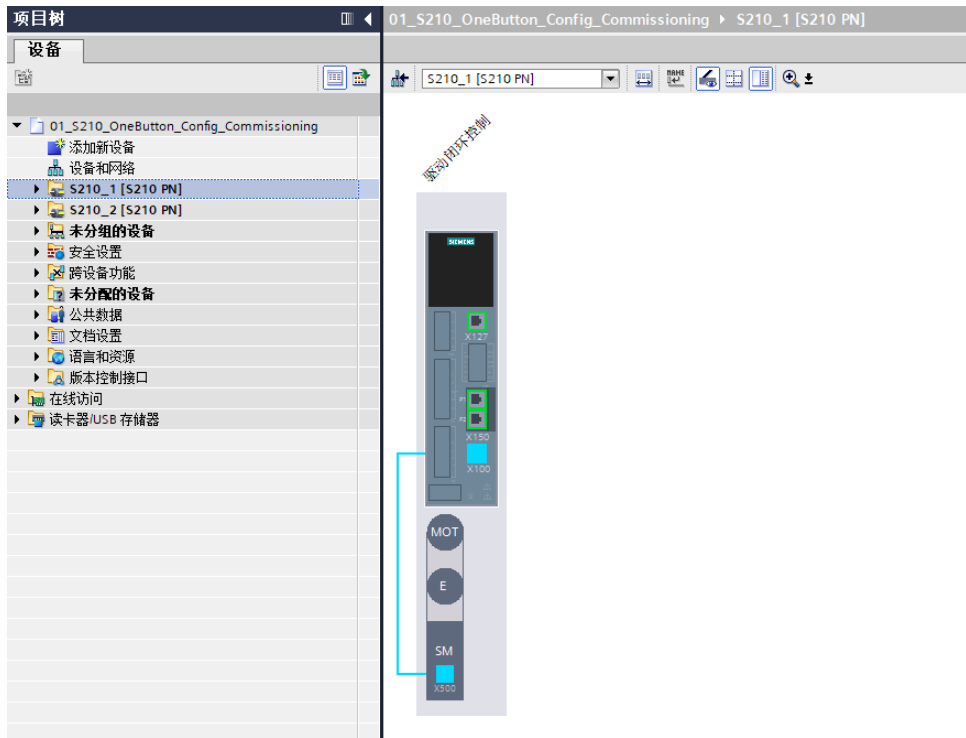

完成自动配置和参数设置之后，软件会提示“请确认是否下载设备？”。单击“确定”按钮可以下载设备。下载设备之前要求变频器已经分配的 IP 地址要和配置表 S120_Device_List.xlsx 中输入的一致。

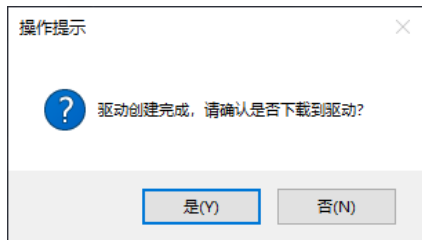

单击“是”按钮之后，软件会将刚才的设备组态和参数设置下载到指定驱动器中。

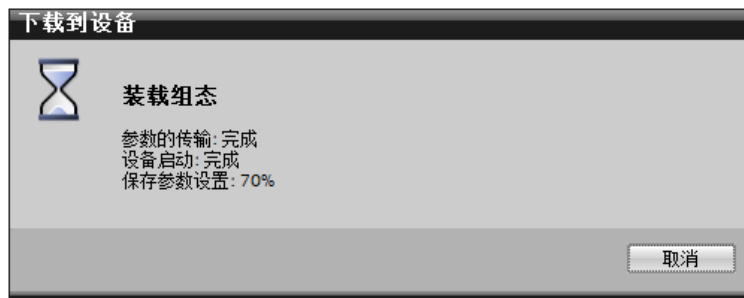

最后软件提示“S210 配置成功下载到驱动”，单击“确定”按钮结束一键配置，后续请采用控制面板手动优化参数。

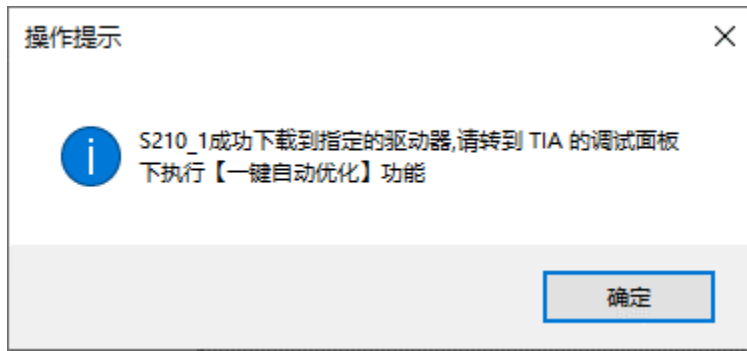

4.6.2 打开已有的博图项目并调试

开始一键调试时，如果单击“取消”按钮，软件自动打开博图软件。

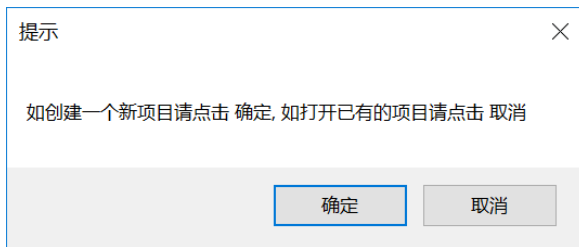

并弹出对话框要求选择需要打开的项目。

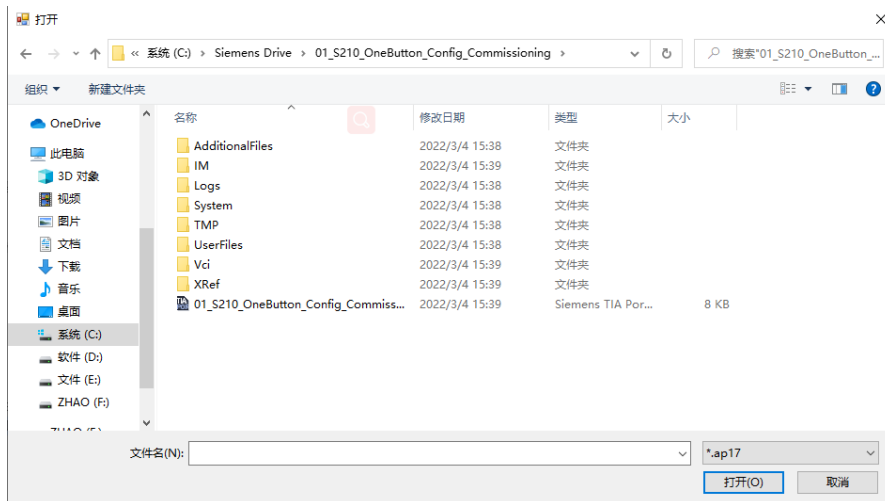

选择一个项目并单击“打开”按钮。

这里需要注意，打开的项目中的 S210 设备名称不能与配置表格中 S210 的名称一致。









接下来的调试内容与新建博图项目时一致，可以根据表格自动配置设备、选择是否下载设备、静态辨识、动态优化、拷贝设备批量调试等。

4.7 G130/G150 调试

首次使用时，软件会自动在 C:\盘根目录下新建文件夹 **Siemens Drive**，然后在路径 C:\Siemens Drive 下新建带有示例参数的驱动配置表 **G130_Device_List.xlsx**。

PC > (C:) SYSTEM > Siemens Drive

Name

-  G120_Device_List.xlsx
-  G120XA parameter backup.xlsx
-  G120XA_Device_List.xlsm
-  G130_Device_List.xlsx
-  S120_Device_List.xlsx
-  S210_Device_List.xlsx
-  V20 parameter backup.xlsx
-  V20_Device_List.xlsm

可以通过菜单栏的“功能” → “一键调试” → “G130”来启动 G130 变频器的一键调试。

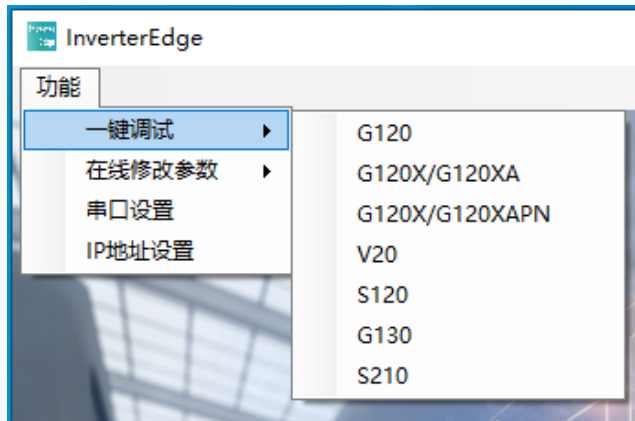

也可以单击一键调试按钮，选择 G130 变频器，然后开始一键配置与调试：



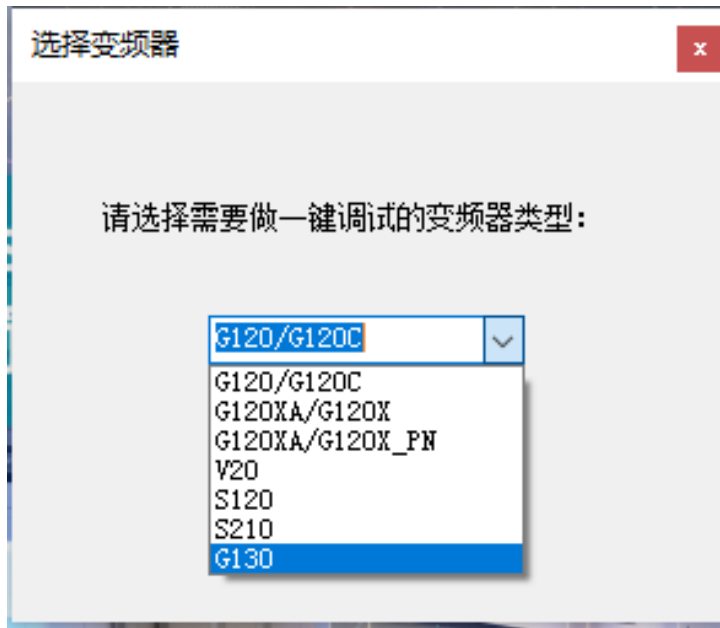

根据弹出对话框单击“确定”按钮还是“取消”按钮，可以确定稍后的执行流程：

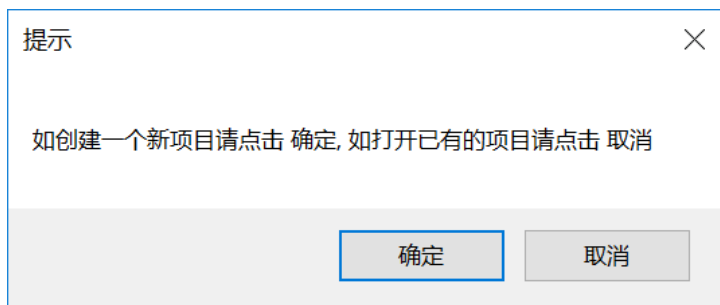

- 单击“确定”：新建博图项目，并从驱动配置表 G130_Device_List.xlsx 中读取驱动配置及参数设置。
- 单击“取消”：打开已有的博图项目，根据项目中的驱动配置及参数设置来调试变频器(选择 G130 一键调试时，只能调试 G130/G150 变频器)。

4.7.1 新建博图项目并调试

如果选择新建项目调试，则需要先编辑驱动配置表 G130_Device_List.xlsx。配置表内容如下所示：包括控制单元配置、变频器配置、3 组 TM31 模块配置。

	A	B	C	D	E
1	设备及控制单元名称	设备及控制单元信息	逆变单元1名称	逆变单元1信息	逆变单元2信息
2	* 设备名称	G130	逆变单元1设备名称	DriveAxis_01	
3	* 变频器类型	G150	逆变单元1订货号	6SL3710-1GE32-1AA3	
4	* 台数	1	控制类型	Vector	
5	* Subnet	PN/IE	电机订货号		
6	* IP Address	192.168.0.6	电机编码器		
7	* 控制单元设备名称	DriveControl	* 标准报文	999	
8	* 控制单元的订货号	6SL3040-1MA01-0AA0	报文长度输入/输出	8/8	
9	* 控制单元的固件版本	V4.8			
10	* 标准报文	390			
11	报文长度输入/输出	4/4			
12	端子模块 TM31 订货号	6SL3055-0AA00-3AA1			
13	端子模块的数量	0			
14					
15					
16					
17					
18					
19					
20	端子模块1设备名称	TM31_01	*电机类型 (预留)	1	
21			* 电机额定电压 (预留)	380.00	
22			* 电机额定电流 (预留)	1.40	
23			* 电机额定功率 (预留)	0.55	
24			* 电机功率因数 (预留)	0.80	
25			* 电机额定频率 (预留)	50.00	
26			* 电机额定转速 (预留)	1425.00	
27			p1300[0]	20	
28			p1120[0]	10	
29			p1121[0]	10.0	
30					

控制单元配置如下。

设备及控制单元名称	设备及控制单元信息
* 设备名称	G130
* 变频器类型	G150
* 台数	1
* Subnet	PN/IE
* IP Address	192.168.0.6
* 控制单元设备名称	DriveControl
* 控制单元的订货号	6SL3040-1MA01-0AA0
* 控制单元的固件版本	V4.8
* 标准报文	390
报文长度输入/输出	4/4
端子模块 TM31 订货号	6SL3055-0AA00-3AA1
端子模块的数量	0

变频器配置如下，红框 1 中为变频器配置信息区域，红框 2 中为电机参数自定义区域，红框 3 中为用户自定义参数区域。

	*IP Address	192.168.0.6	IP 地址，必须和变频器实际的 IP 地址一致
	*控制单元设备名称	DriveControl	S120 中控制单元的设备名称
	*控制单元的订货号	6SL3040-1MA01-0AA0	控制单元订货号
	*控制单元的固件版本	V4.8	控制单元固件版本
	*标准报文	390	配置控制单元报文，390~395，999 报文 可选
	报文长度输入/输出	4/4	如配置 999 自由报文，需要配置报文长度
	端子模块 TM31 订货号	6SL3055-0AA00-3AA1	端子扩展模块的订货号
	端子模块数量	0	配置 TM31 的数量，最多 3 个
变频器	逆变单元 1 设备名称	DriveAxis_01	逆变单元设备名称
	逆变单元 1 订货号	6SL3710-1GE32-1AA3	逆变单元订货号
	控制类型	Vector	Vector
	电机订货号		西门子电机订货号，当订货号为空时，需要配置以下自定义电机参数
	电机编码器		标准列表中的编码器代号，如 3001，参考参数 p400
	* 标准报文	999	配置逆变单元报文，如 1，2，352，999 等
	报文长度输入/输出	8/8	如配置 999 自由报文，需要配置报文长度
	*电机类型	1	异步电机
	*电机额定电压	380	V
	*电机额定电流	1.4	A
	*电机额定功率	0.55	kW
	*电机功率因数	0.8	
	*电机额定频率	50	Hz
	*电机额定转速	1425	rpm
		*p1300[0]	20
	p1120[0]	10	以下可以填写用户自定义参数，按照示例格式填写
TM31 端子模块	端子模块 1 设备名称	TM31_01	端子模块设备名称， 是否存在 TM31 模块取决于数量
	x	x	用户自定义参数
	端子模块 2 设备名称	TM31_02	端子模块设备名称
	x	x	用户自定义参数

	端子模块 3 设备名称	TM31_03	端子模块设备名称
	X	X	用户自定义参数

完成配置表 G130_Device_List.xlsx 信息输入之后，单击“确定”按钮。

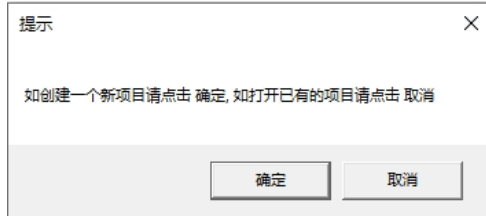

若该路径下之前已经创建了同名的项目，软件会将之前的项目备份至以当前年月日时分秒为名称的文件夹中，并弹出提示信息如下图所示。

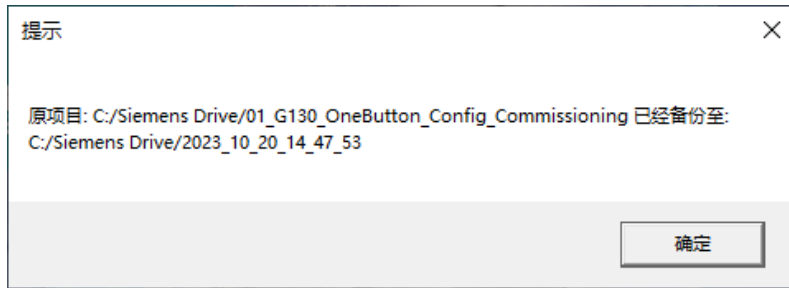

InverterEdge 软件会自动打开博图软件，系统提示“是否授予 Openness 访问权限”，单击“全部确定”按钮。如有防火墙提示信息，也请授予权限。

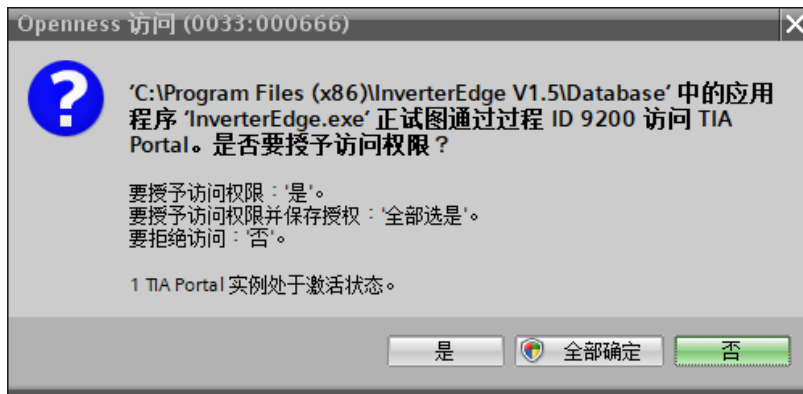

InverterEdge 软件会自动创建项目。项目路径 C:\Siemens Drive\01_G130_OneButton_Config_Commissioning，项目名称 01_G130_OneButton_Config_Commissioning。



接下来 InverterEdge 软件会根据驱动配置列表 G130_Device_List.xlsx 自动添加设备、配置设备、修改离线参数。

下图为自动完成的变频器硬件配置：

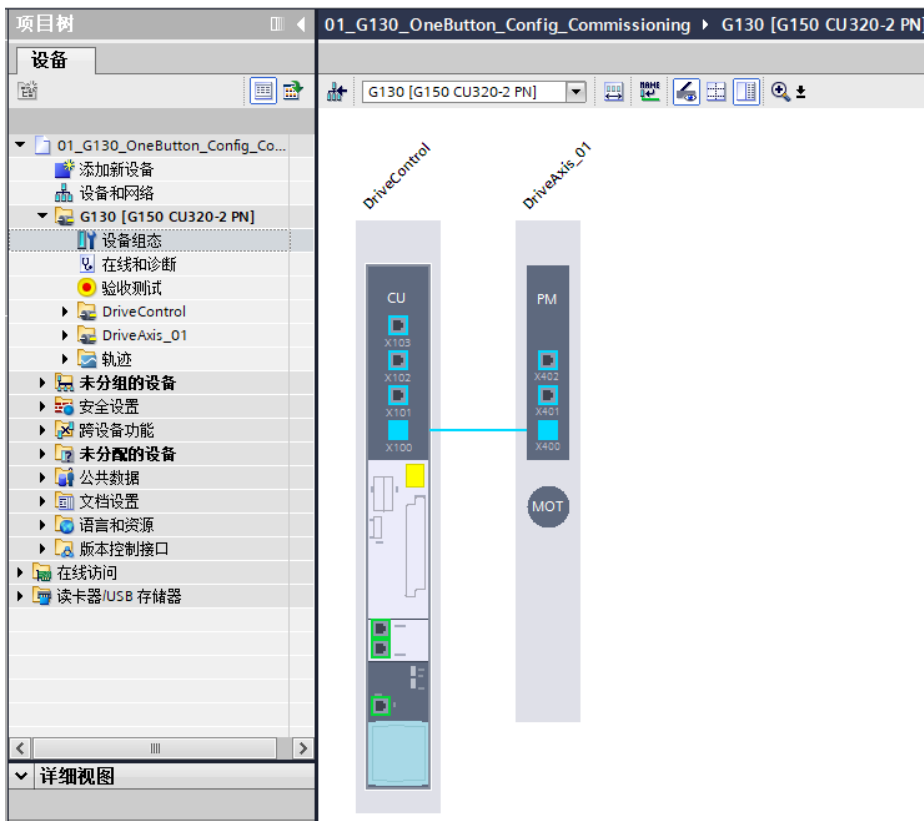

在线或离线项目均可以自动配置网络接口、报文及其他参数。

完成自动配置和参数设置之后，软件会提示“请注意：对于 G150 柜机，柜门急停功能失效，如有需要，请在下载前手动配置”。如果一键配置和调试的对象是 G150 柜机，需要注意在调试过程中柜门急停是失效的，可以手动设置。

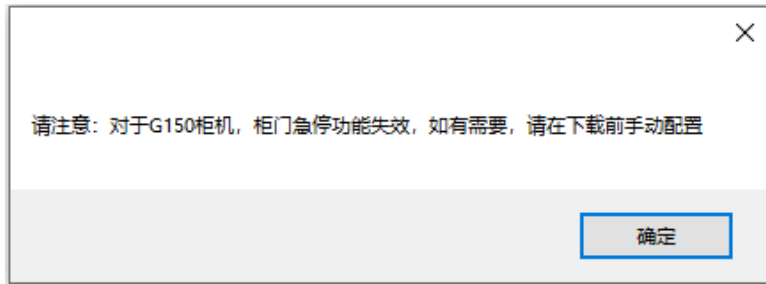

之后会提示进行设备下载，下载前需要确认项目中拓扑与实际拓扑是否一致、IP地址是否一致、AOP30 面板是否在远程状态（如果有 AOP30 面板）。没问题后单击“确定”按钮可以下载设备。

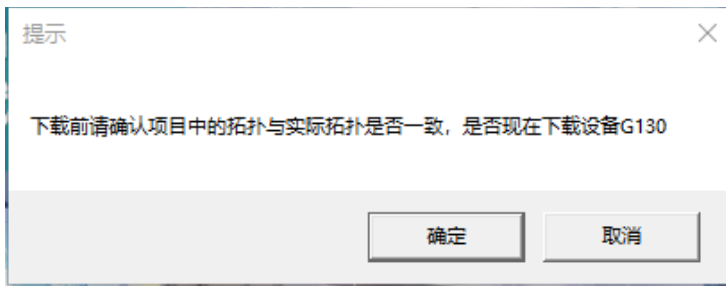

单击“确定”按钮之后，软件会将刚才的设备组态和参数设置下载到变频器中。

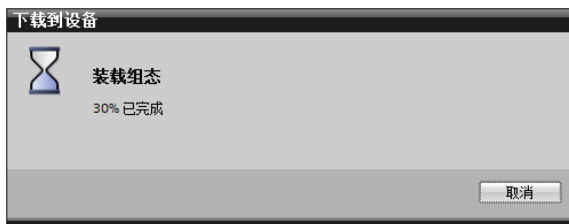

接下来软件会连续两次询问是否执行变频器的电机静态识别，单击“确定”，软件会自动激活电机参数辨识，并自动发送启动信号开始辨识。

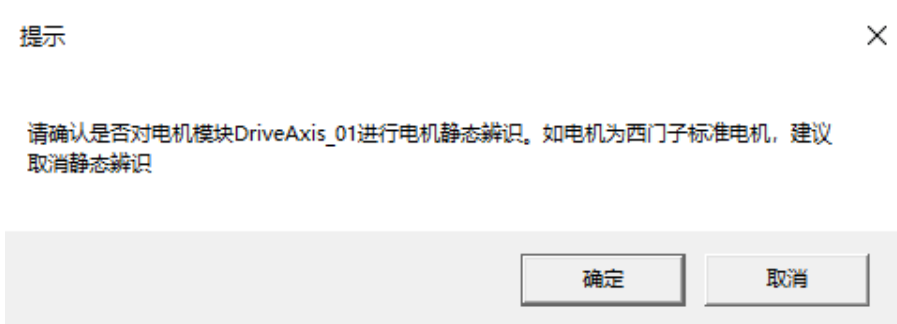

辨识完成之后软件会继续询问是否做动态优化-旋转测量，两次提示是否执行旋转测量，单击“确定”，软件会自动激活动态优化，并自动发送启动信号开始优化。

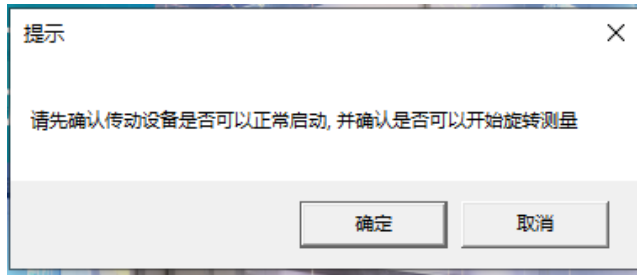

注意，此时电机会旋转，如果不允许电机自由转动，请单击“取消”按钮。

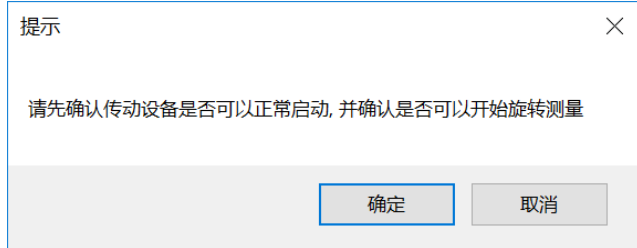

出于安全考虑，软件会再次弹出提示：“危险！电机即将开始转动，请确认设备和人员安全，否则请单击取消按钮”。此时仍可单击“取消”按钮退出旋转测量。若单击“确定”按钮，将开始动态优化。

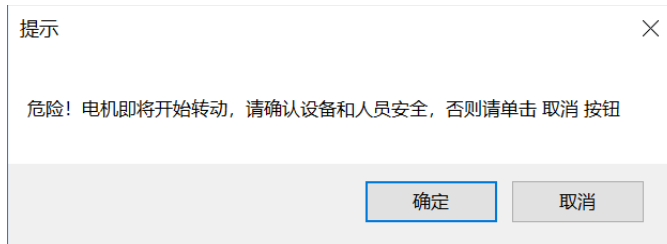

接下来会继续询问客户，是否执行动态优化-速度环优化，过程与旋转测量过程相同。

优化结束后，客户可以通过参数 r3925 进行查看。

▼ r3925[0]	Identification final display	DH
r3925[0].0	Motor/control parameters calculated (p0340 = 1, p3900 > 0)	[1] Yes
r3925[0].2	Motor data identification carried out at standstill (p1910 = 1)	[1] Yes
r3925[0].3	Rotating measurement carried out (p1960 = 1, 2)	[1] Yes
r3925[0].4	Motor encoder adjustment carried out (p1960 = 1, p1990 = ...)	[0] No
r3925[0].8	Identified motor data are automatically backed up	[0] No

完成优化后软件会自动执行 Copy RAM to ROM,将参数保存至变频器 ROM 中。



Copy RAM to ROM 执行完成后软件会提示上传项目：“G130 的配置和辨识已经基本完成，请上传项目”。由于 Openness 尚不支持上传设备的操作，此时需要手动完成上传项目至 PC 的操作：先在项目树中选中变频器，然后单击上传图标  即可。上传项目完成之后，再单击“确定”按钮。

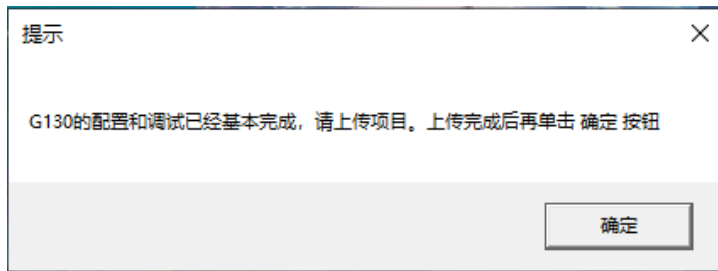

接下来软件会询问“请确定是否需要拷贝设备”，如需批量调试相同的设备，请单击“确定”按钮。此时软件会自动复制多台变频器，总的数量为配置表中输入的数量。

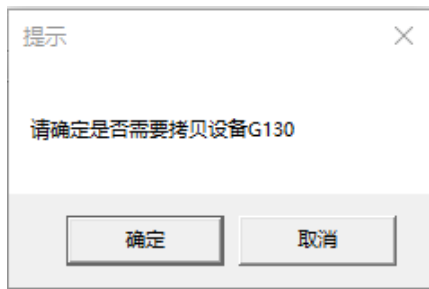

接下来软件会询问“请确认是否要下载设备 G130_1”，单击“确定”可以下载设备。前提条件是该设备已经接入总线，并且 IP 地址已正确分配。

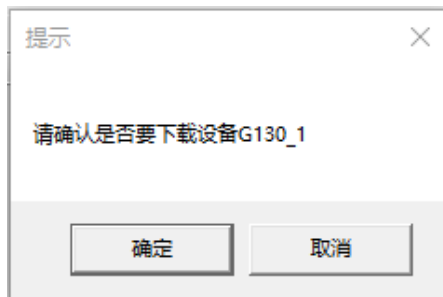

完成下载或取消下载之后，软件会自动导出项目 aml 文件并保存项目。

此时 C:\Siemens Drive\路径下会包含导出的 DeviceFile_G130.aml 文件和 DeviceFile_G130_Log 文件。

📄 DeviceFile_G130.aml
📄 DeviceFile_G130

最后软件提示“SINAMICS G130 自动组态与调试结束”，单击“确定”按钮结束一键调试。

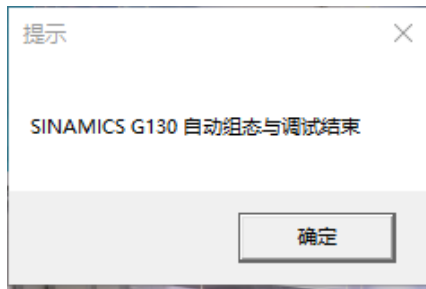

4.7.2 打开已有的博图项目并调试

开始一键调试时，如果单击“取消”按钮，则变频器的设备配置及参数设置均从项目中读取，仅从配置列表 `G130_Device_List` 中读取批量调试的设备数量。

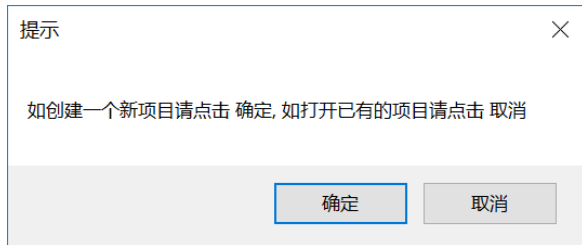

单击“取消”按钮后，软件自动打开博图软件，并弹出对话框要求选择需要打开的项目。

选择一个项目并单击“打开”按钮。

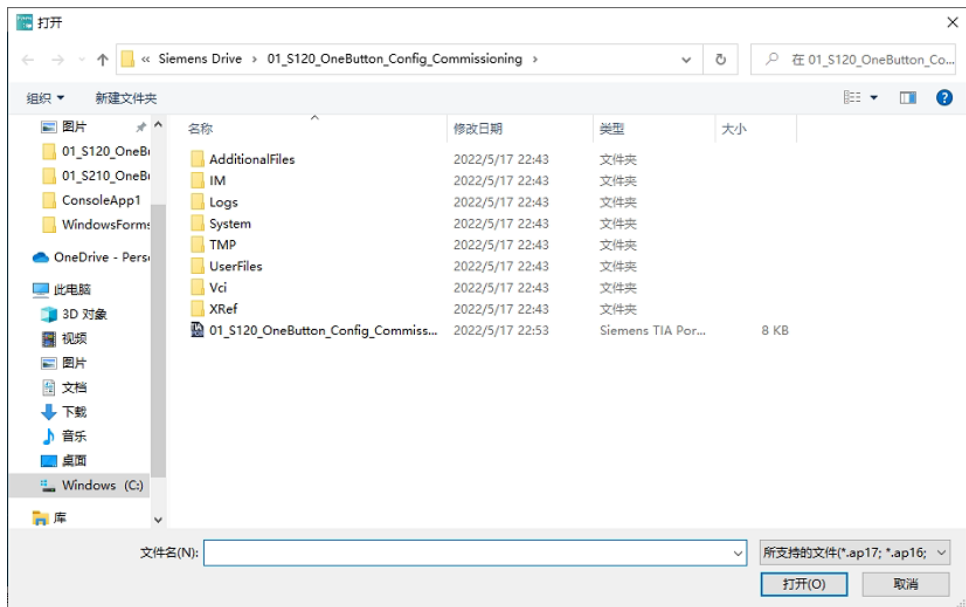

接下来的调试内容与新建博图项目时一致，可以选择是否下载设备、静态辨识、动态优化、拷贝设备批量调试等。

5 附录

5.1 资料链接

InverterEdge 软件包的下载链接:

<https://support.industry.siemens.com/cs/cn/zh/view/109772088>

InverterEdge 软件的视频介绍:

<http://www.ad.siemens.com.cn/service/elearning/course/2219.html>

也可通过手机扫描如下二维码的方式直接观看视频:



还可通过手机扫描西家传动公众号和传动微课小程序二维码的方式观看视频:



西家传动



传动微课

TIA PORTAL Openness 使用说明书:

<https://support.industry.siemens.com/cs/ww/en/view/109815199/zh>

5.2 意见反馈

请将您的宝贵意见反馈至西门子工业技术支持中心驱动团队:

1. 通过西家传动微信公众号留言。
2. 通过电子邮件:

sidrive.cn@siemens.com

5.3 版本信息

版本	日期	修改
V1.0	10/2019	第 1 版
V1.1	12/2019	第 2 版
V1.2	05/2020	第 3 版
V1.4	05/2022	第 4 版
V1.4.1	11/2022	第 4.1 版
V1.5	11/2023	第 5 版